

**Mokuba**  
KOYAMA EDGED-TOOL WORKS CO.,LTD.

代理店

製造販売元



株式会社 小山刃物製作所

〒673-0402 兵庫県三木市加佐8-1  
TEL 0794-82-5149(代) FAX 0794-82-9866  
URL : <https://mokuba-tools.co.jp>  
E-mail : [info@mokuba-tools.co.jp](mailto:info@mokuba-tools.co.jp)

ホームページは  
こちらから



YouTubeチャンネルは  
こちらから



Mokuba Hirata

<https://mokuba-tools.co.jp>



**PRODUCT CATALOG**  
KOYAMA EDGED-TOOL WORKS CO.,LTD.  
No.2403

Mokuba



# Contents Mokuba Products Information

## 電動ハンマー用先端工具

— TIP TOOL for Electric Hammers —

B-1	ブルポイント 17H	P.04
B-6	ブルポイント 21H	
B-8	ブルポイント 30H	
B-20	パワーブル	
B-2	コールドチゼル 17H	
B-7	コールドチゼル 21H	
B-30	ハイス付ブルポイント 17H	P.05
B-32	ハイス付ブルポイント 21H	
B-31	ハイス付コールドチゼル 17H	
B-9	スケーリングチゼル	
B-10	電動カットチゼル	
B-10-1	電動カットチゼル・ロング	
B-21	電動スクレッパー S型	P.06
B-21-1	電動スクレッパー S型・ロング	
B-11	電動スクレッパー	
B-12	電動ハンマー用ミニスコップ	
B-14~16	電動ハンマー用スコップ	
B-18	電動スコップ ロング	
B-23・24	四角ランマ	
B-40・42	SDS-max ブルポイント	P.07
B-43・44	SDS-max ブルポイント (ロングサイズ)	
B-45	SDS-max コールドチゼル	
B-54・56	SDS-max スケーリングチゼル	
B-57	SDS-max スクレーパー S型	
B-59	SDS-max スコップ ロング	
B-58	SDS-max スコップ	
B-92・93	SDS-max 四角ランマ	
B-47・49	SDS-max ハイス付ブルポイント	P.08
B-52	SDS-max ハイス付コールドチゼル	
B-60・61	SDS-plus ブルポイント	
B-62・63	SDS-plus コールドチゼル	
B-64	SDS-plus スケーリングチゼル	
B-66	SDS-plus スクレーパー S型	
B-83	SDS-plus スコップ	
B-69	SDS-plus 快速スクレーパーショート	P.09
B-70・71	SDS-plus 快速スクレーパー	
B-73・74	SDS-plus 快速スクレーパー専用ストレート替刃	
B-77・78	SDS-plus 快速スクレーパー専用 R刃替刃	

## タガネ・スクレーパー

— CHISEL & SCRAPER —

A-1	平タガネ	P.10
A-2	ロング平タガネ	
A-3	チスタガネ	
A-4	ロングチスタガネ	
A-5	エボシタガネ	
A-7	レンガタガネ	
A-21	フラットチゼル	P.11
A-9	カットチゼル	
A-11	カットケレン	
A-12	木柄タガネ (柄付き)	
A-58	ロングスクレーパー V型	
A-10	ロングカットチゼル	
A-14	スロットチゼル	P.12
A-15	スロットのみ	
A-16	スロットチゼル A型	
A-19	スロットチゼル V型	
D-40	超硬ハガース	
A-24	ハイス・スロット平型	P.13
A-25	ハイス・スロット R型	
A-20	万能ハツリ	
E-20	万能キリ 丸	
E-22	万能キリ 角	
A-6	タガネセット	

## ポンチ

— PUNCH —

E-4	釘メ (メッキ)	P.14
E-5	センターポンチ	
E-6	センターポンチ (プリスターバック付)	
E-7	超硬センターポンチ	
E-8	ピンポンチ	
E-9	ピンポンチ (プリスターバック付)	
E-14	ピンポンチセット	
E-13	穴あけポンチ	

## バール

— BAR —

C-1	八角バール B型 (普通型)	P.15
C-2	八角バール A型 (改良型)	
C-4	平バール	
C-12	平バラシバール (タテ型)	
CP-15	中空 L型バール	P.16
C-13	スクレッパーバール	
D-23	鉄骨寄せバール	
DP-26	中空スクレーパー	
DP-27	中空スクレーパー W	
C-6	三徳バール	P.17
C-7	釘抜	
C-11	スリムバー	
C-9	リフォームバー	
C-10	シノー付かりわく釘抜	
CP-16	逆ぞりヘラバール尾平	
CP-17	逆ぞりヘラバール尾割	
E-1	二徳釘メ	
E-2	三徳釘メ	

## ヒラタ

— HIRATA Series —

	ごくかるバール	P.18
	ごくかるバラシバール	
	ショーレン	
	平バール	
	平バール 尾割	
	バラシバール タテ型	
	ハンディバー 360	

## テコ

— WRECKING BAR —

D-11	金テコ	P.19
D-12	A.L.Cテコ	
D-19	ミニテコ	
D-22	スリム ミニテコ	
D-20	ミニケレン	
D-30	ミニテコ 100	P.20
D-32	ミニケレン 100	

## ミリオン

D-21	強力型金テコ	P.20
D-15	鉄道バール (クローバー)	
D-16	ピンチバール	
D-13	根切	
E-28	パイプケレン棒	
DZ-55	山手掘	
EZ-28	S型パイプケレン棒	

## アングルカッター

— ANGLE CUTTER —

D-60	アングルカッター R40	P.21
D-65	アングルカッター L40	
D62-1-3-4	40 替え刃	
D-70	アングルカッター R50	
D-75	アングルカッター L50	
D72-1-2-3	50 替え刃	

## レースウェイカッター

— RACEWAY CUTTER —

D-91	レースウェイカッター D	P.22
D-91-1-2	レースウェイカッター替え刃 (D用)	
D-95	レースウェイカッター P	
D-95-1-2	レースウェイカッター替え刃 (P用)	
D-94-1-2	レースウェイカッター替え刃 (D15用)	
D-98	EX レースウェイカッター SUS	P.23
D-105	EX レースウェイカッター WD1	
D-100	EX レースウェイカッター D2	
D-104-1-2 EX	レースウェイカッター替え刃 (S-D15用)	
D-98-1-2 EX	レースウェイカッター替え刃 (SUS用)	
D-100-1-2 EX	レースウェイカッター替え刃 (D2用)	
D-103-1-2 EX	レースウェイカッター替え刃 (D1用)	
D-105-1-2 EX	レースウェイカッター替え刃 (WD1用)	

## レースウェイスマートパンチャー

— RACEWAY CUTTER —

D-120	レースウェイスマートパンチャー 10	P.24
D-121	レースウェイスマートパンチャー 13	
D-122-2	スマートパンチャーダイス 10	
D-122-3	スマートパンチャーダイス 13	

## モクバ DIN レールカッター

— MOKUBA DIN RAIL CUTTER —

D-110	DINレールカッター TH-1型 (スケール付)	P.25
D-115	DINレールカッター TH-2型 (スケール付)	
D-110-1	TH-1型用ダイスセット	
D-115-2	TH-2型用ダイスセット	
D-117	DINレールカッター TH-DAV型 (スケール付)	
D-117-1	TH-DAV型用替え刃	
D-117-2	TH-DAS型用替え刃	
D-109	面取り機付 DINレールカッター TH-1型 (スケール付)	
D-114	面取り機付 DINレールカッター TH-2型 (スケール付)	
D-118	モクバ DINレールカッター用面取り機	
D11100	モクバ DINレールカッター ハンディー TH-1型	P.26
D11200	モクバ DINレールカッター ハンディー TH-2型	
D11101	モクバ DINレールカッター ハンディー 本体のみ	
D11102	モクバ DINレールカッター ハンディー スクリューホルダーセット	

## 鉄筋工具

— STEEL ROD TOOL —

D-1	曲板 (プレート)	P.27
D-4	バーベンダー	
D-2	曲棒 (ハンドル)	
D-3	曲棒 (長ハンドル)	
D-24	デルタハンドル 10~13mm用	
D-14	S型長ハンドル	
D-17	Wハンドル	
D-5	ベンダー付鉄筋カッター	P.28
D-28	鉄筋曲パイプ付長ハンドル (ストレート)	
D-29	鉄筋曲パイプ付長ハンドル (S型曲げタイプ)	
D-45	プロハンカカー	

## 内装工具

— INTERIOR TOOL —

D-36	ボードテコ	P.29
D-38	フロアクローザー	

## 開栓器

— VALVE KEY —

G-1	可動開栓器	P.30
G-2	開栓器 BOX型	
G-3	バルブ開栓器 U型	

## その他工具

— OTHER TOOLS —

E-11	セリ矢	P.31
E-12	ヨセボンチ	
K-2	空き缶つぶし べちゃ君	
D-7	スタンプハンマー (セット)	
D-10	下振	

## 巻き名人

— TRIMMER HEAD —

F203	巻き名人プロ	P.32
F202	巻き名人 M	
F207BP	巻き名人 M (プリスターバック付)	
F201	巻き名人 S	
F211	スーパーナイロンコード プロ 100M	
F212	スーパーナイロンコード プロ 50M	
F213	ナイロンコード プロ 100M	
F214	ナイロンコード プロ 50M	

## 刈込鋏

— HEDGE SHEARS —

F-2	刈込鋏 のこかり木柄	P.33
F-3	雑草刈 のこかり木柄	

## 大工鑿

— CARPENTER'S CHISELS —



H-1	俊弘丸 追入	P.34
H-3	俊弘丸 追入 (10本組)	
HZ-1	百万力 複合材 リフォームのみ	
HZ-3	百万力 複合材 リフォームのみ (10本組)	



製品の刃形状・軸形状・本体の鋼材や鋼管などの仕様は、左記のようにシンボル化しております。

TIP TOOL for Electric Hammers

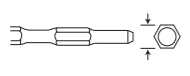
電動ハンマー用先端工具 適合機種例

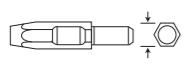
シャンク(H)	共通機種					
	マキタ		Hikoki (旧名:日立工機)		京セラ (旧名:リョービ)	
① 17H つばなし	電動ハンマー	ハンマードリル	電動ハンマー	ハンマードリル	電動ハンマー	ハンマードリル
	8500N 8500NP 8500NTP HM0801 HM0810 HM0810T HM0811 HM0821 HM0830	8038N 8700B 8700N 8800N HR3511 HR3520 HR3530 HR3811 HR3811P HR3850 HR4030C	PH-40C PH-40E PH-40F PH-45 H-41 H-41E H-41SA H-41SA2 H-41SA2(S) H-41SA3 H-41SA3(S) H-41SE H-41SX H-45 H-45SR	PR-25B PR-38E DH-35 DH-36DSA DH-38SA DH-38SS DH-38YC DH-40SA DH-40SC DH-40SR DH-42 DH-45SA	CH-410 CH-410A CH-420 CH-420A CH-425 CH-430 CH-460 CH-461 CH-462 CH-465 CH-465A CH-470	ED-250A ED-350 ED-380 ED-380A ED-381A ED-382 ED-382A ED-382NA ED-382NPA ED-383 ED-383N
② 21H	電動ハンマー		電動ハンマー		電動ハンマー	
	8900S HM1201		PH-55A H-55SB	H-50 H-50SA	CH-480 CH-481	CH-481N CH-485
③ 30H	電動ハンマー		電動ハンマー		電動ハンマー	
	8900N 8600S HM1301 HM1302	HM1303 HM1304 HM1317C HM1500	PH-65A H-65SA H-65SB H-65SB3	H-65SB2 H-70SA	CH-500 CH-500NA	

SDS-max 適合機種例

メーカー名	電動ハンマー			ハンマードリル		
ボッシュ	GSH 4/N GSH 5 GSH 5CE/N GSH 5CE/N2 GSH 5E GSH 9VC	GSH 10C GSH 11E GSH 11VC GSH 388		GBH 38/N GBH 5DCE GBH 5/40DCE GBH 8/65DCE GBH 10DC GBH 11DE	GBH 5-40DC GBH 5-40DCE GBH 5-40DE GBH 5-40DCE/N GBH 8-45DV	GBH 5-38D GBH 4-40DE GBH 7DE GBH 7-45DE GBH 7-46DE
ヒルティ	TE504 TE505 TE500-AVR TE700-AVR TE704 TE705 TE706 TE706-AVR			TE50-AVR TE54 TE55 TE56 TE56-ATC TE60-ATC TE60ATC-AVR TE70	TE70-ATC/AVR TE70-ATC TE74 TE75 TE76 TE76-ATC TE80ATC-AVR TE52 (旧タイプ)	TE72 (旧タイプ) TE60-AVR
マキタ	HM0860C HM0871C HM1100C HM1100C	HM1111C HM1201C HM1202C	HM1213C	HR3541FC HR4000C HR4002	HR4011C HR4013C HR5001C	HR5212C HR5211C HR400DPG2
Hikoki (旧名:日立工機)	H41MA H45MR H45MEY H41MB	H60MB H60MRV H60MEY		DH38MS DH40MA DH40MB DH40MR	DH40MRY DH40MEY DH45MEY DH45MEY	DH50MB DH50MRY DH40MC DH52MEY
京セラ (旧名:リョービ)				ED-400	ED-400E	
マックス				PK-R451		

SDS-plus 適合機種例

メーカー名	電動ハンマー			ハンマードリル		
ボッシュ	GBH2-26DE GBH2-26DRE GBH2-26DFR GBH3-28DRE GBH2-28DV	GBH2-28DFV GBH4-32DRE GBH18V-EC GBH18V-ECN GBH18V-ECH	GBH36V-LI GBH36VH GBH36V-LI GBH36VFH GBH36V-LIN2	GBH36V-PLUS GBH36VF-PLUS GBH36VF-LIN2 GBH36VFH-PLUS GBH36VH-PLUS	GBH4DFE GBH4-32DFR GAH500SE PBH2100RE	
ヒルティ	TE7-A TE7-C	TE16-C TE16M	TE30-M-AVR TE35	TE40-AVR TE6-A22-AVR	TE30-A36 TE6-A36-AVR	
マキタ	HR202D シリーズ HR242D シリーズ HR244D シリーズ HR2450 シリーズ	HR261D シリーズ HR262D シリーズ HR263D シリーズ	HR200DRJSP HR2432 HR2470F HR2611F	HR2631F HR2811F HR3000C HK0500	HK1820 HK1820L	
Hikoki (旧名:日立工機)	DH18D シリーズ DH24P シリーズ DH36D シリーズ	DH14DBL DH18PH DH24DVA DH24PF3	DH24PM DH24PH DH25DAL DH25PV	DH28PCY DH28PF DH28PFY DH28PMY	DH28PD DH28PC DH30PC2 H25PV	
京セラ (旧名:リョービ)	ED-263VR	ED-2630VR	ED-301			
マックス	PK-R241	PK-R261D	PK-R263			

— TIP TOOL for Electric Hammers —

電動ハンマー用  
先端工具



B-1 ブルポイント

摩耗に強い合金鋼・クロム、モリブデン鋼(SCM-440)を使用しています。コンクリート、岩石のハツリ作業に最適。



品番	サイズ(mm) (六角軸×全長)	重量(g)	入数(本)		JANコード メーカーコード 4960408
			内箱	甲	
B-1	17H × 280	440	6	60	004009
	17H × 360	590	6	36	004016
	17H × 450	780	6	36	004023
	17H × 600	1,040	1	15	004498
	17H × 800	1,440	1	10	004504
	17H × 1,000	1,830	1	10	004528

B-6 ブルポイント

合金鋼(SCM-440)使用。



品番	サイズ(mm) (六角軸×全長)	重量(g)	入数(本)		JANコード メーカーコード 4960408
			内箱	甲	
B-6	21H × 320	770	6	24	004160
	21H × 450	1,150	6	24	004177

B-8 ブルポイント

合金鋼(SCM-440)使用。



品番	サイズ(mm) (六角軸×全長)	重量(g)	入数(本)		JANコード メーカーコード 4960408
			内箱	甲	
B-8	30H × 410	1,700	6	12	004702

B-20 パワーブル

刃先部(先端)を従来品より長く設計しておりますので、長時間使用出来ます。合金鋼(SCM-440)使用。



品番	サイズ(mm) (六角軸×全長)	重量(g)	入数(本)		JANコード メーカーコード 4960408
			内箱	甲	
B-20	17H × 300	460	6	36	040014

B-2 コールドチゼル

合金鋼(SCM-440)使用。



品番	サイズ(mm) (六角軸×刃幅×全長)	重量(g)	入数(本)		JANコード メーカーコード 4960408
			内箱	甲	
B-2	17H × 22 × 280	470	6	60	004030
	17H × 22 × 450	800	6	36	004054

B-7 コールドチゼル

合金鋼(SCM-440)使用。

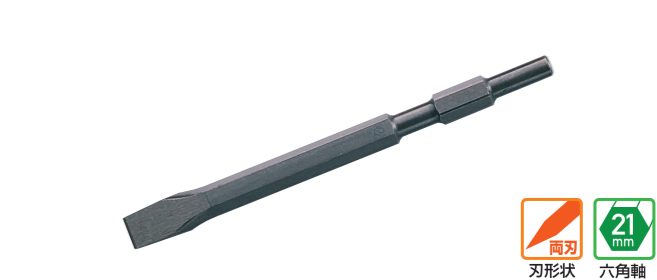

品番	サイズ(mm) (六角軸×刃幅×全長)	重量(g)	入数(本)		JANコード メーカーコード 4960408
			内箱	甲	
B-7	21H × 25 × 320	840	6	24	004184
	21H × 25 × 450	1,190	6	24	004191

**ハイス付ブルポイント & コールドチゼル**  
先端部に高速度鋼 (SKH-9) を使用。シャンク部に靱性の優れた合金鋼 (SCM-440) を使用しています。ハイスの刃先は切れ味が長く持続し、連続作業に最適です。

**B-30 ハイス付ブルポイント**

コンクリート、岩石のハツリ作業に最適。



HSS TIPPED POWER BULL POINT

品番	サイズ(mm) (六角軸×全長)	重量(g)	入数(本)		JANコード メーカーコード 4960408
			内箱	甲	
B-30	17H × 280	430	6	48	004306
	17H × 360	580	6	36	004313
	17H × 450	760	6	36	004320

**B-32 ハイス付ブルポイント**

コンクリート、岩石のハツリ作業に最適。



HSS TIPPED POWER BULL POINT

品番	サイズ(mm) (六角軸×全長)	重量(g)	入数(本)		JANコード メーカーコード 4960408
			内箱	甲	
B-32	21H × 320	760	6	24	004368

**B-31 ハイス付コールドチゼル**

コンクリート、岩石のハツリ作業に最適。



HSS TIPPED POWER COLD CHISEL

品番	サイズ(mm) (六角軸×刃幅×全長)	重量(g)	入数(本)		JANコード メーカーコード 4960408
			内箱	甲	
B-31	17H × 16 × 280	430	6	48	004405
	17H × 16 × 360	580	6	36	004412
	17H × 16 × 450	760	6	36	004412

MEMO

**B-9 スケーリングチゼル**

合金鋼 (SCM-440) 使用。コンクリートのハツリ、スクレーパー作業に最適。



POWER SCALING CHISEL

品番	サイズ(mm) (六角軸×刃幅×全長)	重量(g)	入数(本)		JANコード メーカーコード 4960408
			内箱	甲	
B-9	17H × 50 × 280	580	6	36	004801

**B-10 電動カットチゼル**

合金鋼 (SCM-440) 使用。



POWER HAMMER CUT CHISEL



品番	サイズ(mm) (六角軸×刃幅×全長)	重量(g)	入数(本)		JANコード メーカーコード 4960408
			内箱	甲	
B-10	17H × 75 × 320	650	6	36	004900
	17H × 100 × 350	850	1	10	004924
	21H × 75 × 360	1,100	1	24	004917

**B-10-1 電動カットチゼル・ロング**

全長720mmの長いロッドで、楽な姿勢で作業ができます。



POWER CUT CHISEL LONG

品番	サイズ(mm) (六角軸×刃幅×全長)	重量(g)	入数(本)		JANコード メーカーコード 4960408
			内箱	甲	
B-10-1	17H × 75 × 720	1,730	1	6	004931

MEMO

**B-21 電動スクレッパー S型**

刃部が片刃で食い込みが良く、角度が付いているので、床材等のハガン作業を効率よく行えます。



POWER SCRAPER S-TYPE

品番	サイズ(mm) (六角軸×刃幅×全長)	重量(g)	入数(本)		JANコード メーカーコード 4960408
			内箱	甲	
B-21	17H × 50 × 280	580	6	36	014978
	17H × 75 × 320	645	6	36	014992
	17H × 100 × 350	850	1	10	014954

**B-21-1 電動スクレッパー S型・ロング**

全長720mmと長い為、楽な姿勢で作業が行え高効率です。



POWER SCRAPER LONG

品番	サイズ(mm) (六角軸×刃幅×全長)	重量(g)	入数(本)		JANコード メーカーコード 4960408
			内箱	甲	
B-21-1	17H × 75 × 720	1,730	1	6	014961

**B-11 電動スクレッパー PATP**

先巾が100mmとワイドで作業効率が上がります。

- クッションフロア、ロンリユームの貼り替え工事!!
- 建設現場でのコンクリートパネル面の清掃に!!
- 床面のがん固な付着物の清掃工事に!!
- 屋上の防水アスファルトの貼り替えに!!

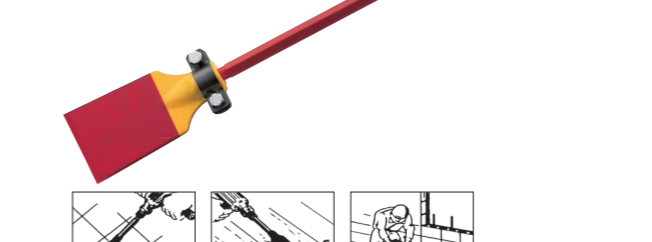

POWER SCRAPER

品番	サイズ(mm) (六角軸×刃幅×全長)	重量(g)	入数(本)		JANコード メーカーコード 4960408
			内箱	甲	
B-11	セット 17H × 100 × 765	2,500	1セット	6セット	004955
	テーパーロッド部 17H × 600	1,080			004962
	スクレッパー部 100 × 250	750			004979
	付属部品 (ボルト、バンド)	210			004986

MEMO

**B-12 電動ハンマー用ミニスコップ**

穴掘り、土掘り、溝掘り、掘起こし等広範囲な作業分野で活躍します。



POWER MINI SHOVEL

品番	サイズ(mm) (六角軸×刃先×全長)	重量(g)	入数(本)		JANコード メーカーコード 4960408
			内箱	甲	
B-12	17H × 75 × 320	700	6	36	005150

**B-14 B-15 B-16 電動ハンマー用スコップ**

穴掘り、土掘り、溝掘り、掘起こし等広範囲な作業分野で活躍します。



POWER HAMMER SHOVEL

品番	サイズ(mm) (六角軸×刃先×全長)	重量(g)	入数(本)		JANコード メーカーコード 4960408
			内箱	甲	
B-14	17H × 105 × 400	1,200	1	20	005174
B-15	21H × 130 × 450	2,200	1	10	005181
B-16	30H × 130 × 500	2,900	1	6	005198

**B-18 電動スコップ ロング**

穴掘り、土掘り、溝掘り、掘起こし等広範囲な作業分野で活躍します。



POWER SHOVEL LONG

品番	サイズ(mm) (六角軸×刃先×全長)	重量(g)	入数(本)		JANコード メーカーコード 4960408
			内箱	甲	
B-18	17H × 80 × 600	1,350	1	6	005211

**B-23 B-24 四角ランマ**

- ・水道・電気・ガス配管施行時の固めに
- ・U字溝敷設の土固めに
- ・ロングサイズは腰をかかえず、楽な作業!
- ・壁ぎわやコーナーも残さず締める



SQUARE RAMMER

品番	サイズ(mm) (六角軸×対角幅×全長)	重量(g)	入数(本)		JANコード メーカーコード 4960408
			内箱	甲	
B-23	17H × 150 × 270	2,300	1	6	005051
B-24	17H × 150 × 500	2,800	1	3	005068

動画はこちらから

SDS-max

B-40 B-42 B-43 B-44 SDS-max ブルポイント

・コンクリート、岩石のハツリ作業、溝堀り、角出し作業に。



品番	サイズ(mm) (軸径×全長)	重量(g)	入数(本)		JANコード メーカーコード 4960408
			内箱	甲	
B-40	18φ × 280	480	6	36	005259
B-42	18φ × 400	720	6	24	005273
B-43	18φ × 600	1200	6	12	005280
B-44	18φ × 800	1600	6	12	005297

B-45 SDS-max コールドチゼル

・コンクリート、岩石のハツリ作業、溝堀り、角出し作業に。



品番	サイズ(mm) (軸径×刃幅×全長)	重量(g)	入数(本)		JANコード メーカーコード 4960408
			内箱	甲	
B-45	18φ × 25 × 280	520	6	36	005303

B-54 B-56 SDS-max スケーリングチゼル

・コンクリートのはつり、アスファルトの破碎、カット作業。  
・Pタイル、クッションフロア等の貼り替え作業。  
・ラインファルト作業、アスファルトの切断に。



品番	サイズ(mm) (刃幅×全長)	重量(g)	入数(本)		JANコード メーカーコード 4960408
			内箱	甲	
B-54	50 × 300	620	6	24	005389
B-56	75 × 350	800	6	24	005402

B-57 SDS-max スクレーパーS型

刃部が片刃で食い込みが良く、角度が付いているので、床材等のハガシ作業を効率よく行えます。



品番	サイズ(mm) (刃幅×軸径×全長)	重量(g)	入数(本)		JANコード メーカーコード 4960408
			内箱	甲	
B-57	75 × 18φ × 350	800	1	20	005419

B-59 SDS-max スコップロング

・穴掘り、固くしまった土の掘り起し、溝堀り、切株の掘り起こしなど。



品番	サイズ(mm) (刃幅×全長)	重量(g)	入数(本)		JANコード メーカーコード 4960408
			内箱	甲	
B-59	80 × 600	1,300	1	6	005433

B-58 SDS-max スコップ

・穴掘り、固くしまった土の掘り起し、溝堀り、切株の掘り起こしなど。



品番	サイズ(mm) (刃幅×全長)	重量(g)	入数(本)		JANコード メーカーコード 4960408
			内箱	甲	
B-58	105 × 400	1,140	1	10	005426

B-92 B-93 SDS-max 四角ランマ

・水道・電気・ガス配管施行時の固めに  
・U字溝敷設の土固めに  
・ロングサイズは腰をかかめず、楽々作業！  
・壁ぎわやコーナーも残さず締める



品番	サイズ(mm) (MAX軸×対角幅×全長)	重量(g)	入数(本)		JANコード メーカーコード 4960408
			内箱	甲	
B-92	SDS-max × 150 × 270	2,400	1	6	005747
B-93	SDS-max × 150 × 500	2,800	1	3	005754

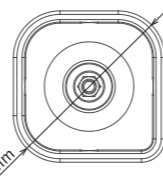

動画はこちらから

B-47 B-49 SDS-max ハイス付ブルポイント

●刃先に高速度鋼 (SKH-9) を使用しています。  
●使用中、刃先が温度上昇しても(推定500℃) 硬度低下しません。  
●長時間使用しても摩耗が少なく、いつまでも鋭利な刃先が残り、高破砕力を確保します。  
●グラインダーで研磨修正して下さい。焼戻りしません。



品番	サイズ(mm) (軸径×全長)	重量(g)	入数(本)		JANコード メーカーコード 4960408
			内箱	甲	
B-47	18φ × 280	500	6	36	005327
B-49	18φ × 400	740	6	24	005341

SDS-plus ハツリ / 打撃モード専用

B-60 B-61 SDS-plus ブルポイント

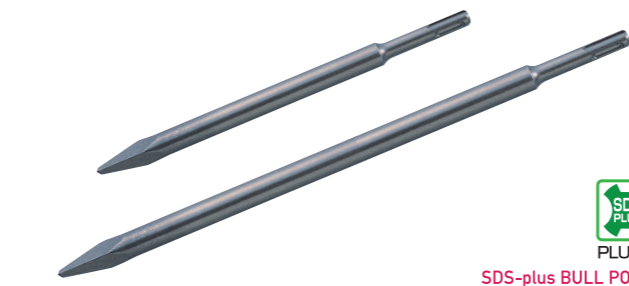

品番	サイズ(mm) (全長×軸径)	重量(g)	入数(本)		JANコード メーカーコード 4960408
			内箱	甲	
B-60	250 × 15φ	260	6	60	005457
B-61	360 × 15φ	415	6	36	005464

B-62 B-63 SDS-plus コールドチゼル

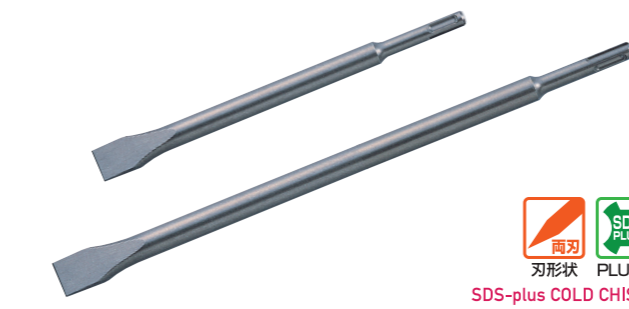

品番	サイズ(mm) (刃幅×全長×軸径)	重量(g)	入数(本)		JANコード メーカーコード 4960408
			内箱	甲	
B-62	20 × 250 × 15φ	260	6	60	005471
B-63	20 × 360 × 15φ	415	6	36	005488

B-64 SDS-plus スケーリングチゼル



品番	サイズ(mm) (刃幅×軸径×全長)	重量(g)	入数(本)		JANコード メーカーコード 4960408
			内箱	甲	
B-64	38 × 16φ × 250	320	6	36	005495

B-52 SDS-max ハイス付コールドチゼル

●刃先に高速度鋼 (SKH-9) を使用しています。  
●使用中、刃先が温度上昇しても(推定500℃) 硬度低下しません。  
●長時間使用しても摩耗が少なく、いつまでも鋭利な刃先が残り、高破砕力を確保します。  
●グラインダーで研磨修正して下さい。焼戻りしません。



品番	サイズ(mm) (軸径×刃幅×全長)	重量(g)	入数(本)		JANコード メーカーコード 4960408
			内箱	甲	
B-52	18φ × 16 × 280	520	6	36	005365

SDS-plus

B-66 SDS-plus スクレーパーS型

●刃先は鋭い片刃でハガシ作業に最適



品番	サイズ(mm) (刃幅×軸径×全長)	重量(g)	入数(本)		JANコード メーカーコード 4960408
			内箱	甲	
B-66	38 × 16φ × 250	320	6	36	005525

B-83 SDS-plus スコップ



品番	サイズ(mm) (刃幅×全長)	重量(g)	入数(本)		JANコード メーカーコード 4960408
			内箱	甲	
B-83	50 × 300	370	6	36	005556

SDS-plus ハツリ / 打撃モード専用

SDS-plus

**B-69 SDS-plus 快速スクレーパーショート**

- 水回り、階段周り等での狭い（奥まった）現場に最適です。
- 短い全長で取り回しが良く打撃力が向上
- クッションフロア、Pタイルの張替作業に
- 屋上の防水材の張替作業に

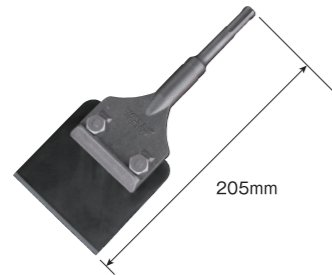

※80幅ストレート刃と本体のセット品になります。  
※替刃式 4種類の替刃（別売）と取り替え可能。



SDS-plus KAISOKU SCRAPER SHORT

品番	サイズ(mm) (刃幅×軸径×全長)	重量(g)	入数(本)		JANコード メーカコード 4960408
			内箱	甲	
B-69	80 × 15 × 205	362	6	36	005792

**SDS-plus 快速スクレーパー専用替刃**

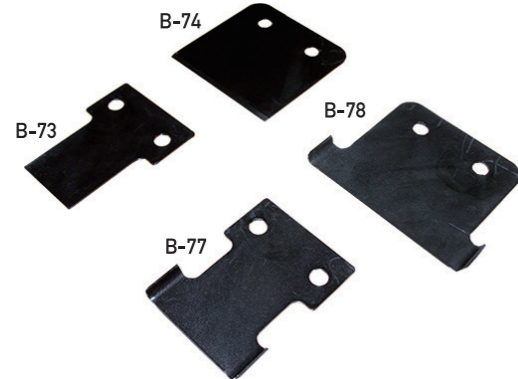

SDS-plus KAISOKU SCRAPER SPARE BLADE

品番	サイズ(mm) (刃先×全長)	重量(g)	入数(本)		JANコード メーカコード 4960408
			内箱	甲	
B-73	ストレート刃 40 × 80	28	12		005822
B-74	ストレート刃 80 × 80	48	12		005815
B-77	R刃(フロア用) 60 × 80	32	12		005891
B-78	R刃(フロア用) 100 × 80	52	12		005884

**B-70 B-71 SDS-plus 快速スクレーパー**

- クッションフロア、Pタイルの張替作業に
- 床面の頑固な付着物の清掃に
- 建築現場でのコンクリートパネル面の清掃に
- 屋上の防水材の張替えに
- ショートタイプ (B69) より広範囲なハガシ作業に最適です。

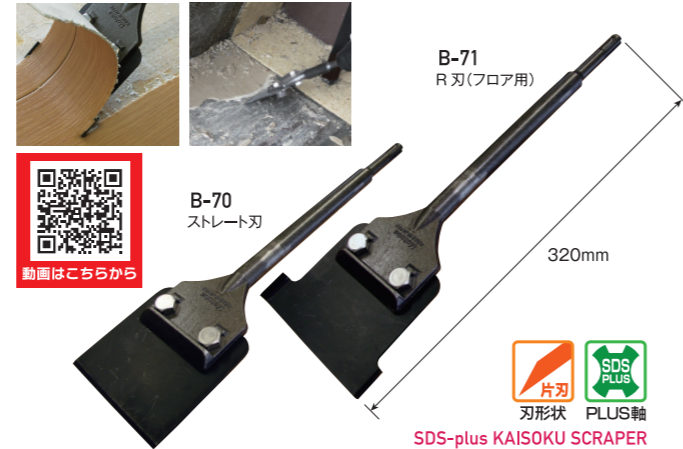

動画はこちらから



SDS-plus KAISOKU SCRAPER

品番	サイズ(mm) (刃幅×軸径×全長)	重量(g)	入数(本)		JANコード メーカコード 4960408
			内箱	甲	
B-70	80 × 15 × 320	505	6	36	005808
B-71	100 × 15 × 320	585	6	36	005877

— CHISEL & SCRAPER —

**タガネ・スクレーパー**

切断・ハツリ・剥がし・バリ取りなど  
各業種の作業シーンに合わせて  
お選びいただけます。



**A-1 平タガネ**

タガネ用特殊鋼材使用、高周波焼入。  
鉄板の切断、ハツリ作業に最適。



FLAT COLD CHISEL

品番	サイズ(mm) (刃幅×全長×軸径)	重量(g)	入数(本)		JANコード メーカコード 4960408
			内箱	甲	
A-1	7 × 120 × 9.5	60	12	240	001008
	10 × 140 × 9.5	80	12	240	001015
	13 × 160 × 11	120	12	180	001022
	16 × 180 × 14	210	12	120	001039
	19 × 190 × 16	300	12	96	001046
	22 × 200 × 19	430	6	60	001053
A-2	25 × 215 × 22	610	6	48	001060
	32 × 230 × 25	850	6	24	001077

**A-2 ロング平タガネ**

タガネ用特殊鋼材使用、高周波焼入。  
鉄板の切断、ハツリ作業に最適。



LONG FLAT COLD CHISEL

品番	サイズ(mm) (刃幅×全長×軸径)	重量(g)	入数(本)		JANコード メーカコード 4960408
			内箱	甲	
A-2	16 × 300 × 14.5	360	6	72	001206
	19 × 300 × 16	480	6	48	001305

**A-3 チスタガネ**

タガネ用特殊鋼材使用、高周波焼入。  
コンクリートのハツリ作業に最適。



DIAMOND POINT CHISEL

品番	サイズ(mm) (軸径×全長)	重量(g)	入数(本)		JANコード メーカコード 4960408
			内箱	甲	
A-3	10 × 150	80	12	240	002005
	13 × 165	160	12	180	002012
	16 × 180	250	12	96	002029
	19 × 210	420	6	60	002036
	22 × 240	650	6	36	002043
	25 × 270	930	6	24	002050
	32 × 300	1,740	6	12	002067

**A-4 ロングチスタガネ**

タガネ用特殊鋼材使用、高周波焼入。  
コンクリートのハツリ作業に最適。



LONG DIAMOND POINT CHISEL

品番	サイズ(mm) (軸径×全長)	重量(g)	入数(本)		JANコード メーカコード 4960408
			内箱	甲	
A-4	13 × 300	300	6	96	002104
	16 × 300	450	6	60	002135
	19 × 300	640	6	36	002173
	22 × 300	800	6	36	002210

**A-5 エボシタガネ**

タガネ用特殊鋼材使用、高周波焼入。  
溝付作業に最適。

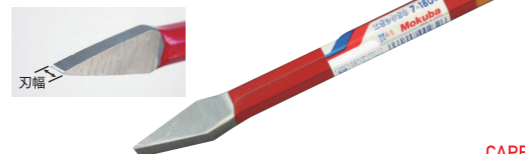

CAPE COLD CHISEL

品番	サイズ(mm) (刃幅×全長×軸径)	重量(g)	入数(本)		JANコード メーカコード 4960408
			内箱	甲	
A-5	3 × 150 × 9.5	80	12	180	002302
	5 × 150 × 13	130	12	180	002319
	7 × 180 × 13	170	12	120	002326
	8 × 180 × 16	240	12	120	002333
	10 × 200 × 16	290	6	72	002340
	13 × 200 × 19	420	6	72	002357

**A-7 レンガタガネ**

耐火レンガ、ブロック割り作業に最適。



動画はこちらから



BRICK CHISEL

品番	サイズ(mm) (刃幅×全長)	重量(g)	入数(本)		JANコード メーカコード 4960408
			内箱	甲	
A-7	60 × 100	200	6	120	002807
	70 × 100	250	6	96	002814
	80 × 100	340	6	96	002821



**A-24** ハイス・スロット 平型

自動車板金作業に最適・高張力鋼板対応

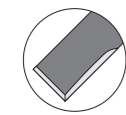

- 高張力鋼板作業対応。自動車板金作業に最適です。
- 刃先は高速度鋼(ハイス SKH-51 材)を使用。熱処理高度 HRC60 以上(通常タガネ HRC57)と非常に硬く、耐摩耗性、耐衝撃性に優れた切れ味を發揮します。



プリスターパック  
刃形状

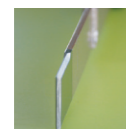

今までに無い薄さ!  
■スポット溶接はがし時に鉄板を歪ませにくい。  
■隙間にアクセスしやすい。



便利なサイド刃付  
■サイド刃を使用することで、より狭い場所での作業が可能。  
■ハンマー打撃部から刃部までが近い為、直接打撃が伝わり切断力アップ。

- 薄板の切断作業に。
- 錆びついたボルトの切断に。
- 自動車の板金作業に。
- タイヤの修理や、ブロック、レンガ割りに。
- 古いペンキ削りや、サビ落とし作業に。
- 水道・電気工事屋さんの狭い場所でのハツリ作業に最適です。
- スポット溶接のハガシに、アーク溶接のバリ取り作業に。
- グラインダーでの刃先の修正が可能(再刃付)

HIGH-SPEED STEEL SLOT  
CHISEL STRAIGHT TYPE

品番	サイズ(mm) (刃幅×全長)	重量(g)	入数(本)		JANコード メーカーコード 4960408
			内箱	甲	
A-24	平型 25 × 230	250	6	48	003262

**A-25** ハイス・スロット R型

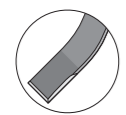

プリスターパック  
刃形状  
曲がり



曲がり: 壁際のハガシ作業や狭い場所、手前に障害物がある場合(ストレートタイプでは使用できない場所)等で使用できます。  
鉄板の隙間にハイスロットを叩き込んだ時に、簡単に隙間から抜くことが出来ます。



隙間にアクセスしやすい独自の片刃形状

HIGH-SPEED STEEL SLOT  
CHISEL R-TYPE

品番	サイズ(mm) (刃幅×全長)	重量(g)	入数(本)		JANコード メーカーコード 4960408
			内箱	甲	
A-25	R型 25 × 230	250	6	48	003279

MEMO

**A-20** 万能ハツリ

- ハツリ、キル、ワル、ハガス、コジル等、多用途に使用できます。
- ドライバー型ですのでドライバーホルダー等で持ち運びが便利です。



プリスターパック

- ブロック、ALC、P タイル等のハツリ作業に最適。
- ガスケット、パッキンのハツリ作業に。
- 薄鉄板の切断作業に。
- 古いペンキはがし、サビ落とし作業に。



P タイル、クッション  
薄鉄板の切断作業に  
フローア等のハガシ作  
業に

ガスケット、パッキン  
のハツリ作業に

ペンキ削りや、  
スクレーパー作業に

SCRAPER

品番	サイズ(mm) (刃幅×全長)	重量(g)	入数(本)		JANコード メーカーコード 4960408
			内箱	甲	
A-20	20 × 270	200	6	60	003507

万能キリ **E-20 丸** **E-22 角**

- 鋭い先端を使って突き通す作業に威力を發揮します。



プリスターパック

- 石膏ボード、波板、スレートの穴あけに。
- 厚紙の穴あけや筋入れに(千枚通しに)。
- 波板、缶の穴あけに。
- トタン、金属板のケガキ作業に。



波板、スレートの  
穴あけに

カラートタン、金属板  
のケガキ作業に

アイスピックとして

木ねじや釘の下穴あけに

SCRATCH AWL / GIMLET AWL

品番	サイズ(mm) (刃幅×全長)	重量(g)	入数(本)		JANコード メーカーコード 4960408
			内箱	甲	
E-20	6 × 200	100	6	96	016606
E-22	8 × 200	100	6	96	016613

**A-6** タガネセット

鉄工所、自動車整備、農機具等の修理作業等に便利なセットです。



4PC 7PC 12PC

- (4PC) 平タガネ 13mm センターポンチ 10×150mm 釘メ3mm プリックポンチ
- (7PC) 平タガネ 10・13・16mm ピンポンチ 4.5mm センターポンチ 釘メ3・5mm
- (12PC) 平タガネ 13・16・19・22mm ピンポンチ 5・6mm センターポンチ 釘メ3・5mm ロング釘メ チス13mm エゴシ5mm

COLD CHISELS & PUNCH SET

品番	サイズ	重量(g)	入数(本)		JANコード メーカーコード 4960408
			内箱	甲	
A-6	4PC	310	6セット	60	002500
	7PC	620	6セット	36	002517
	12PC	1,860	2セット	12	002524



**E-4** 釘メ(メッキ)

クロームメッキ仕上げ。



NAIL PUNCH.CHROME PLATED

品番	サイズ(mm)	重量(g)	入数(本)		JANコード メーカーコード 4960408
			内箱	甲	
E-4	10 × 150 六角材	90	12	240	015029
	13 × 150 八角材	140	12	180	015036

**E-5** センターポンチ

正確な穴開け加工に最適。



CENTER PUNCH

品番	サイズ(mm)	重量(g)	入数(本)		JANコード メーカーコード 4960408
			内箱	甲	
E-5	10 × 100	50	12	480	016002
	10 × 125 八角材	60	12	360	016019
	13 × 150	130	12	180	016026
E-6 プリスター パック付	10 × 100	60	12	180	016064
	10 × 125 八角材	70	12	180	016071
	13 × 150	140	12	120	016088

**E-7** 超硬センターポンチ

先端に超硬チップを強力にロウ付けしております。  
特殊鋼にもパンチ可能です。



T.C.T CENTER PUNCH

品番	サイズ(mm)	重量(g)	入数(本)		JANコード メーカーコード 4960408
			内箱	甲	
E-7	100 × 10.5φ	60	6	180	016101
	125 × 11.5φ	100	6	180	016118

**E-13** 穴あけポンチ

下穴あけに最適。



PRICK PUNCH

品番	サイズ(mm)	重量(g)	入数(本)		JANコード メーカーコード 4960408
			内箱	甲	
E-13	10 × 150 八角材	80	12	240	016569

**E-8** ピンポンチ

テーバーピン、スプリングピン等の抜き作業に最適。

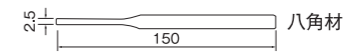

八角材



プリスターパック

PIN PUNCH

品番	サイズ(mm)	重量(g)	入数(本)		JANコード メーカーコード 4960408
			内箱	甲	
E-8	2.0 × 150	70	12	240	016194
	2.5 × 150	70	12	240	016200
	3.0 × 150	70	12	240	016217
	4.0 × 150	70	12	240	016224
	4.5 × 150 9.5φ	70	12	240	016231
	5.0 × 150	70	12	240	016248
	5.5 × 150	70	12	240	016255
	6.0 × 150	70	12	240	016262
	7.0 × 150	70	12	240	016279
	8.0 × 150 13φ	110	12	180	016286
10.0 × 150 13φ	110	12	180	016293	
E-9 プリスター パック付	2.0 × 150	80	12	180	016392
	2.5 × 150	80	12	180	016408
	3.0 × 150	80	12	180	016415
	4.0 × 150	80	12	180	016422
	4.5 × 150 9.5φ	80	12	180	016439
	5.0 × 150	80	12	180	016446
	5.5 × 150	80	12	180	016453
	6.0 × 150	80	12	180	016460
	7.0 × 150	80	12	180	016477
	8.0 × 150 13φ	120	12	120	016484
10.0 × 150 13φ	120	12	120	016491	

**E-14** ピンポンチセット



2.5・3・4・5・6・7・8・10mm



3・4・5・6mm

PIN PUNCH SET

品番	セット	重量(g)	入数(本)		JANコード メーカーコード 4960408
			内箱	甲	
E-14	8 PCS.	640	6	36	016538
	4 PCS.	310	6	60	016521



# —BAR— バール



## バール4シリーズ

手にフィットする平タイプと、強い八角タイプの2種類。  
使い方を選べる4つのシリーズ。

### C-1 八角バールB型(普通型)

八角特殊鋼材を使用しております。(熱処理済)



OCTAGONAL CLAW BAR ORDINARY TYPE

品番	サイズ(mm) (全長×軸×尾幅)	重量(g)	入数(本)		JANコード メーカーコード 4960408
			内箱	甲	
C-1	450 × 16 × 21	800	6	36	007000
	540 × 16 × 21	960	6	24	007017
	600 × 19 × 25	1,500	6	18	007024
	750 × 19 × 25	1,880	6	12	007031
	900 × 22 × 29	3,000	6	6	007048

### C-2 八角バールA型(改良型)

八角特殊鋼材を使用しております。(熱処理済)



OCTAGONAL CLAW BAR GOOSE NECK TYPE

品番	サイズ(mm) (全長×軸×尾幅)	重量(g)	入数(本)		JANコード メーカーコード 4960408
			内箱	甲	
C-2	450 × 16 × 21	800	6	36	007055
	540 × 16 × 21	960	6	24	007062
	600 × 19 × 25	1,500	6	18	007079
	750 × 19 × 25	1,880	6	12	007086
	900 × 22 × 29	3,000	6	6	007093

### C-12 平バラシバール(タテ型)

手にフィットする異形特殊鋼材を使用しております。  
全体焼入れで強力です。

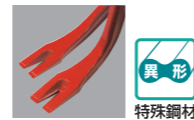

FLAT BREAK BAR

品番	サイズ(mm) (全長×爪幅)	重量(g)	入数(本)		JANコード メーカーコード 4960408
			内箱	甲	
C-12	750 × 30	1,730	6	12	007208
	900 × 30	2,060	6	6	007215
	1,050 × 30	2,380	6	6	007222
	1,200 × 30	2,680	6	6	007239

### C-4 平バール

手にフィットする異形特殊鋼材を使用しております。  
全体焼入れで強力です。

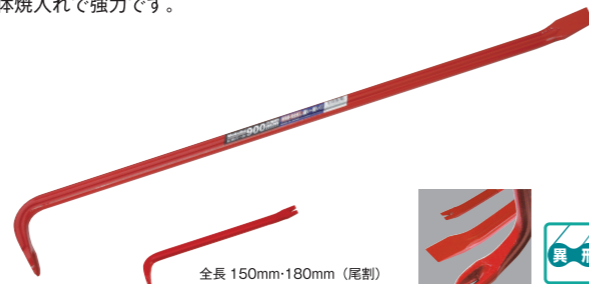

FLAT CLAW BAR

品番	サイズ(mm) (全長×尾幅)	重量(g)	入数(本)		JANコード メーカーコード 4960408
			内箱	甲	
C-4	尾割 150 × 13	60	12	120	008007
	尾割 180 × 13	70	12	120	008014
	240 × 22	240	6	84	008021
	270 × 22	280	6	72	008038
	300 × 22	320	6	72	008045
	330 × 22	360	6	60	008052
	360 × 22	400	6	60	008069
	390 × 24	610	6	36	008076
	450 × 24	720	6	36	008083
	540 × 30	1,300	6	18	008090
	600 × 30	1,430	6	18	008106
750 × 30	1,800	6	12	008113	
900 × 35	2,430	6	6	008120	

KOYAMA EDGED-TOOL WORKS

Mokuba

BAR

## スクレーパー&パイプバール6シリーズ

軽い!!熱処理パイプ使用。完全焼入れ、クロームメッキ仕上げ。  
使い方を選べる6つのシリーズ。

### CP-15 中空L型バール



PIPE BAR L TYPE

- 釘抜き・テコ作業に
- 軽い!!強力!完全焼入れ特殊鋼パイプ使用

品番	サイズ(mm) (全長×軸×尾幅)	重量(g)	入数(本)		JANコード メーカーコード 4960408
			内箱	甲	
CP-15	450 × 17 × 29	520	6	36	007352
	540 × 22 × 29	1,100	6	18	007369
	600 × 22 × 29	1,150	6	18	007376
	750 × 22 × 29	1,300	6	18	007383
	900 × 22 × 29	1,450	6	12	007390

### D-23 鉄骨寄せバール

軽い!!強力!完全焼入れ特殊鋼パイプ使用



焼入鋼管

- ヨセペンチ(ボール芯)ハイテンションボルト(16~22mm)の穴あわせができます。
- 滑りにくいゴムグリップ使用。
- 高所作業での安全ロープ取付穴。
- 鉄骨の穴あわせに便利な曲がり(首振り)。
- 腰板・床板等の取外し作業やテコとして幅広く使用できます。



STEEL FRAME HOLE PUNCH BAR

品番	サイズ(mm) (全長×軸×尾幅)	重量(g)	入数(本)		JANコード メーカーコード 4960408
			内箱	甲	
D-23	600 × 22 × 45	1,160	6	12	010598
	800 × 22 × 45	1,400	6	12	010604
	1,000 × 22 × 45	1,640	6	12	010611

### DP-26 中空スクレーパー

- 軽い!!強力!完全焼入れ特殊鋼パイプ使用
- ソフトグリップ付き
- 腰板・床板等の取外し作業やテコとして幅広く使用できます。



PIPE SCRAPER

品番	サイズ(mm) (全長×尾幅)	重量(g)	入数(本)		JANコード メーカーコード 4960408
			内箱	甲	
DP-26	450 × 60	570	6	36	010802
	600 × 60	660	6	24	010819
	750 × 60	730	6	24	010826

### C-13 スクレッパーバール

軽い!!強力!完全焼入れ特殊鋼パイプ使用  
クロームメッキ仕上げ



- 頭部は、金づちなどで叩き込むことができます。
- 尾部は、薄くワイド幅のスクレーパー

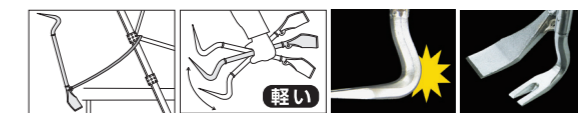

高所作業での安全ロープ取付穴付

焼入鋼管

PIPE SCRAPER BAR

品番	サイズ(mm) (全長×軸×尾幅)	重量(g)	入数(本)		JANコード メーカーコード 4960408
			内箱	甲	
C-13	600 × 22 × 45	1,240	6	18	007253
	750 × 22 × 45	1,440	6	12	007260
	900 × 22 × 45	1,620	6	12	007277
	1,100 × 22 × 45	1,870	6	6	007284

### DP-27 中空スクレーパーW

- 軽い!!強力!完全焼入れ特殊鋼パイプ使用
- 狭い場所でのテコ作業(リフト作業)に最適です。
- 腰板・床板等の取外し作業やテコとして幅広く使用できます。
- L型刃部は叩き込んでのハガシ作業に最適です。



焼入鋼管

PIPE SCRAPER W

品番	サイズ(mm) (全長×尾幅)	重量(g)	入数(本)		JANコード メーカーコード 4960408
			内箱	甲	
DP-27	400 × 60	650	6	36	010840
	600 × 60	760	6	24	010857

**C-6 三徳バール**

増改築、補修作業に最適。



3-WAYS CLAW BAR

品番	サイズ(mm) (全長×尾幅)	重量(g)	入数(本)		JANコード メーカーコード 4960408
			内箱	甲	
C-6	尾平 200 × 35	220	6	60	008601
	尾割 200 × 45	220	6	60	008618
	尾平 250 × 45	250	6	48	008625
	尾割 250 × 45	250	6	48	008632

**C-7 釘抜 (かじや釘抜)**

- 独自の熱処理加工で高い耐久性を実現。
- 釘抜きをハンマーでたたけば、手にひびくことなく、頭のとんだ釘や曲った釘も簡単に抜けます。



(陳列用フック付) NAIL CLAW BAR

品番	サイズ(mm) (全長)	重量(g)	入数(本)		JANコード メーカーコード 4960408
			内箱	甲	
C-7	160	120	6	180	009004
	200	190	6	120	009011
	240	300	6	96	009028
	270	370	6	72	009035
	300	470	6	60	009042
	360	580	6	48	009059

**C-9 リフォームバール PATP**

- リフォーム作業にピッタリの釘抜きです。
- 床板、ベニア板、壁等、どんな小さなスキ間でもクイツキます。
- 落下防止の紐取付け穴がついています。
- 材質は最高級の特種鋼を使用し、完全熱処理を施してあります。



REFORM BAR

品番	サイズ(mm) (全長×尾幅)	重量(g)	入数(本)		JANコード メーカーコード 4960408
			内箱	甲	
C-9	300 × 40	420	6	48	008700

**C-10 シノー付かりわく釘抜**

軽くて持ちやすい。釘抜、ハンマー、シノー板枠作業に最適。

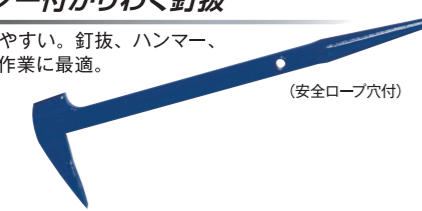

(安全ロープ穴付)

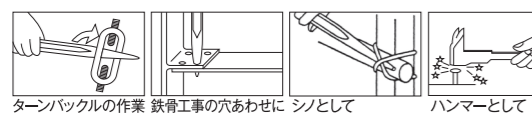

CLAW BAR WITH HORN

品番	サイズ(mm) (全長)	重量(g)	入数(本)		JANコード メーカーコード 4960408
			内箱	甲	
C-10	270	350	6	48	015203

**C-11 スリムバール** (陳列用フック付)

尾部をうすく、巾が広がって、テコ、ハガシ作業に最適。展装、インテリア、広告作業に最適。

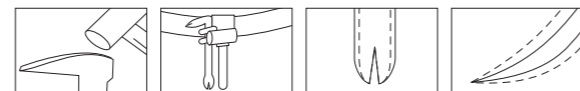

頭部がたたきやすい 軽くて持ちやすい 幅が広い 尾部がうすい SLIM BAR

品番	サイズ(mm) (全長)	重量(g)	入数(本)		JANコード メーカーコード 4960408
			内箱	甲	
C-11	160	90	6	84	008762
	180	100	6	84	008779
	210	200	6	84	008786
	250	240	6	84	008793
	280	360	6	60	008809
	360	420	6	48	008816

**逆ぞりヘラバール CP-16 尾平 CP-17 尾割**

尾部をうすく、巾が広がって、テコ、ハガシ作業に最適。展装、インテリア、広告作業に最適。従来のバールでは抜けなかった壁際の釘を抜くことができます。

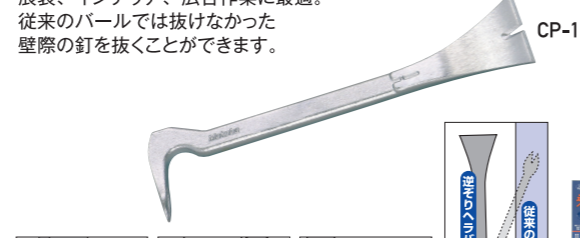

ステップも抜けます。 タイルおこし 壁際の釘まで抜けます。 壁際の釘

品番	サイズ(mm) (全長×尾幅)	重量(g)	入数(本)		JANコード メーカーコード 4960408
			内箱	甲	
CP-16	尾平 190 × 40	140	6	60	008403
CP-17	尾割 190 × 40	140	6	60	008410

**E-1 二徳釘メ**

石膏ボードの釘メ作業に。金槌の入らない所の釘打ちに。フロア等の大量の釘を洗める等、1丁で2通りに使用出来ます。



品番	サイズ(mm) (全長)	重量(g)	入数(本)		JANコード メーカーコード 4960408
			内箱	甲	
E-1	160	140	12	120	015043

**E-2 三徳釘メ PATP**

釘メ、ハンマー、釘抜、1丁で3種に使用でき、大工さんの必需品です。



品番	サイズ(mm) (全長×尾幅)	重量(g)	入数(本)		JANコード メーカーコード 4960408
			内箱	甲	
E-2	160	160	12	120	015050
	210	240	6	96	015067

ヒラタシリーズ



**HIRATA ごくかるバール**

超軽量タイプ 焼入パイプ使用  
特殊鋼 全体焼入  
落下防止金具取付穴



HIRATA PIPE BAR

品番	サイズ(mm) (全長×尾幅)	重量(g)	入数(本)		JANコード メーカーコード 4960408
			内箱	甲	
02016	390 × 24	450	6	36	042452
02017	450 × 24	480	6	36	042469
02018	500 × 24	510	6	24	042476
02019	540 × 29	900	6	18	042483
02020	600 × 29	960	6	18	006003
02021	750 × 29	1120	6	12	007505
02022	900 × 31	1550	6	6	042513
02023	1050 × 31	1720	6	6	042520
02024	1200 × 31	1890	6	6	042537

**HIRATA ごくかるバラシバール**

超軽量タイプ 焼入パイプ使用  
特殊鋼 全体焼入  
落下防止金具取付穴



HIRATA PIPE BREAK BAR

品番	サイズ(mm) (全長×爪幅)	重量(g)	入数(本)		JANコード メーカーコード 4960408
			内箱	甲	
02030	750 × 31	1400	6	12	042551
02031	900 × 31	1580	6	6	042568
02032	1050 × 31	1760	6	6	042575
02033	1200 × 31	1940	6	6	042582
02034	1500 × 31	2290	6	6	042599
02035	1800 × 31	2660	6	6	042605

**HIRATA ショーレン**

これ1本で石のみ・金づち・てこの3役のはたらきがあります。非常災害時や(約2tの重量物の移動)。園芸に(庭石の移動や、根切りなど)。

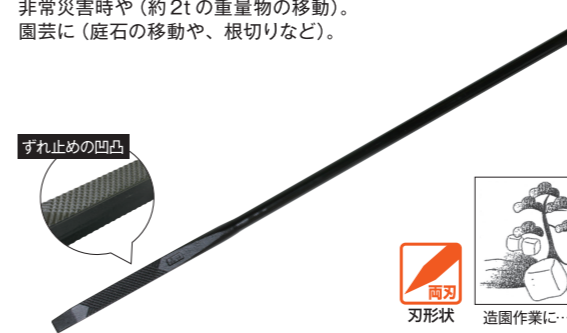

HIRATA RESCUE BAR

品番	サイズ(mm) (全長×幅)	重量(g)	入数(本)		JANコード メーカーコード 4960408
			内箱	甲	
02052	1600 × 35	8000	1	2	045613

**HIRATA 平バール**



HIRATA FLAT CLAW BAR

品番	サイズ(mm) (全長×尾幅)	重量(g)	入数(本)		JANコード メーカーコード 4960408
			内箱	甲	
01001	150 × 尾割 13	60	12	120	041158
01002	180 × 尾割 13	70	12	120	041189
01005	270 × 22	280	6	48	041271
01006	300 × 22	320	6	48	041301
01007	330 × 22	360	6	48	041332
01008	360 × 22	400	6	48	041363
01014	390 × 24	610	6	36	041394
01015	450 × 24	720	6	36	041455
01016	500 × 24	780	6	24	041509
01017	540 × 30	1300	6	18	041547
01018	600 × 30	1430	6	18	041608
01019	750 × 30	1800	6	12	041752
01020	900 × 35	2430	6	6	041905

**HIRATA 平バール 尾割**



HIRATA NAIL CLAW BAR

品番	サイズ(mm) (全長)	重量(g)	入数(本)		JANコード メーカーコード 4960408
			内箱	甲	
01010	270	350	6	48	042278
01011	300	390	6	48	042308
01012	330	420	6	48	042339
01013	360	470	6	48	042360

**HIRATA バラシバール タテ型**



HIRATA BREAK BAR

品番	サイズ(mm) (全長×爪幅)	重量(g)	入数(本)		JANコード メーカーコード 4960408
			内箱	甲	
02001	750 × 30	1730	6	12	043756
02002	900 × 30	2060	6	6	043909
02003	1050 × 32	2670	6	6	043152
02004	1200 × 32	3160	6	6	043121

**HIRATA Handy Bar 360**



HIRATA HANDY CLAW BAR

品番	サイズ(mm) (全長)	重量(g)	入数(本)		JANコード メーカーコード 4960408
			内箱	甲	
10001	360	540	6	36	045361

# テコ - WRECKING BAR -

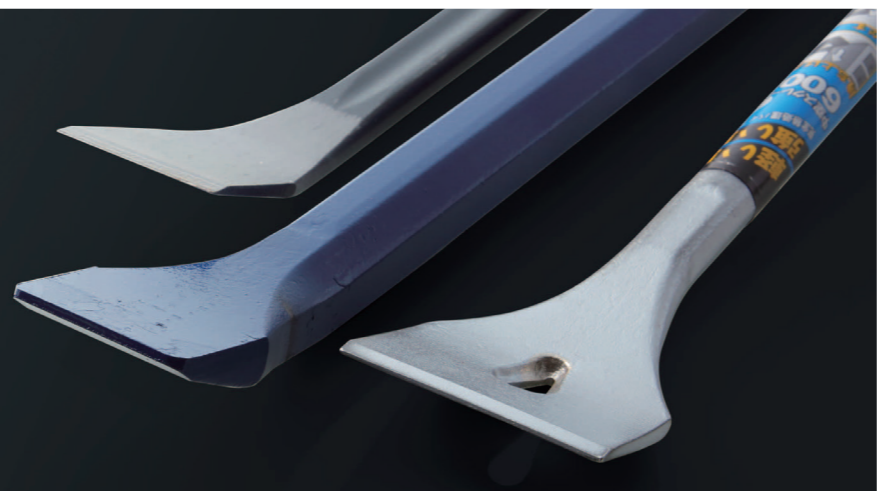

## D-11 金テコ

八角特殊鋼使用。  
両端に熱処理を施してあります。

WRECKING BAR

品番	サイズ(mm) (全長×径×刃幅)	重量(g)	入数(本)		JANコード メーカーコード 4960408
			内箱	甲	
D-11	900 × 22 × 35	2,680	1	5	010000
	1200 × 22 × 35	3,620	1	5	010017
	1500 × 22 × 35	4,540	1	5	010024
	900 × 25 × 43	3,500	1	4	010048
	1200 × 25 × 43	4,620	1	4	010055
	1500 × 25 × 43	5,900	1	4	010062
	1800 × 25 × 43	7,140	1	3	010079
	1500 × 32 × 48	9,800	1	2	010093
	1800 × 32 × 48	12,000	1	2	010109

## D-12 A.L.Cテコ

全体に熱処理を施してあります。

WRECKING BAR FOR A.L.C.

品番	サイズ(mm) (全長×径×刃幅)	重量(g)	入数(本)		JANコード メーカーコード 4960408
			内箱	甲	
D-12	800 × 22 × 75	2,380	12	6	010116

## D-22 スリム ミニテコ

SLIM MINI CLAW BAR

品番	サイズ(mm) (全長×径×刃幅)	重量(g)	入数(本)		JANコード メーカーコード 4960408
			内箱	甲	
D-22	400 × 25	640	6	24	010529
	500 × 25	780	6	18	010536
	600 × 25	910	6	12	010543

## D-19 ミニテコ PAT.P

- ハガシ、スクレーパーとして手軽に使用出来ます。
- ソフトグリップがついて手にやさしい。
- 小さなスキ間にもクイツキます。
- 材質は最高級の特種鋼を使用し、完全熱処理を施してあります。

MINI CLAW BARS 100

品番	サイズ(mm) (全長×刃幅)	重量(g)	入数(本)		JANコード メーカーコード 4960408
			内箱	甲	
D-19	220mm	250	6	72	010307
	500mm	980	6	12	010345

MINI CLAW BARS

品番	サイズ(mm) (全長×刃幅)	重量(g)	入数(本)		JANコード メーカーコード 4960408
			内箱	甲	
D-19	220 × 40	250	6	72	010307
	300 × 40	350	6	48	010314
	400 × 45	660	6	24	010321
	500 × 45	910	6	18	010338
	600 × 45	980	6	12	010345

## D-20 ミニケレン PAT.P

- ハツリ、ハガシ作業に手軽に使用出来ます。
- ソフトグリップがついて大変便利です。
- 材質は最高級の特種鋼を使用し、完全熱処理を施してあります。

MINI CHISEL (KEREN)

品番	サイズ(mm) (全長×刃幅)	重量(g)	入数(本)		JANコード メーカーコード 4960408
			内箱	甲	
D-20	220 × 40	250	6	72	010406
	300 × 40	350	6	48	010413

KOYAMA EDGED-TOOL WORKS

## WRECKING BAR

### D-30 ミニテコ 100

- 薄型、軽量! 抜群の食い込み!
- 建築工事の内、外壁材 (ALC、サイディング、ボード、コンパネ等) の取付、取外し作業に最適!
- ペンキ削りやスクレーパー作業に!

MINI CLAW BARS 100

品番	サイズ(mm) (全長×刃幅)	重量(g)	入数(本)		JANコード メーカーコード 4960408
			内箱	甲	
D-30	250 × 100	430	6	36	010291

### D-21 強力型金テコ

一体鍛造品で強力です。

STRONG WRECKING BAR

品番	サイズ(mm) (A×B×C×全長)	重量(g)	入数(本)		JANコード メーカーコード 4960408
			内箱	甲	
D-21	65 × 30 × 28 × 1,200	7,000	1	2	010260
	65 × 32 × 28 × 1,500	10,000	1	2	010277

### D-16 ピンチバール

造園作業の石起しに最適です。  
災害時のレスキュー作業に!

PINCHBAR

品番	サイズ(mm) (A×B×C×全長)	重量(g)	入数(本)		JANコード メーカーコード 4960408
			内箱	甲	
D-16	30 × 28 × 26 × 1,500	7,650	1	2	010253

### E-28 パイプケレン棒

ゴムクリップ付

TUBE PIPE KELEN

品番	サイズ(mm) (全長×刃幅×軸径)	重量(g)	入数(本)		JANコード メーカーコード 4960408
			内箱	甲	
E-28	1000 × 95 × 25φ	760	20	20	016651

### EZ-28 S型 パイプケレン棒

天井・床面の削り・ハガシ作業に最適です。

TUBE PIPE KELEN S-TYPE

品番	サイズ(mm) (全長×刃幅×軸径)	重量(g)	入数(本)		JANコード メーカーコード 4960408
			内箱	甲	
EZ-28	1500 × 95 × 25φ	1,100	6	6	024199

Mokuba

### D-32 ミニケレン100

- 薄型、軽量! 抜群の食い込み!
- ペンキ削りやサビ落とし等のスクレーパー作業に!
- ボード、木材等のハツリ作業に!
- Pタイル・クッションフロア等のハガシ作業に!

MINI KEREN 100

品番	サイズ(mm) (全長×刃幅)	重量(g)	入数(本)		JANコード メーカーコード 4960408
			内箱	甲	
D-32	250 × 100	430	6	36	010390

### D-15 鉄道バール(クローバー)

保線作業に最適です。

RAILWAY CROWBAR

品番	サイズ(mm) (A×B×C×全長)	重量(g)	入数(本)		JANコード メーカーコード 4960408
			内箱	甲	
D-15	65 × 28 × 28 × 1,200	7,000	1	2	010215
	70 × 34 × 30 × 1,500	9,500	1	2	010208

### D-13 根切

植木の根切りに最適。一体鍛造品です。

ROUTE CUTTER

品番	サイズ(mm) (全長×刃幅)	重量(g)	入数(本)		JANコード メーカーコード 4960408
			内箱	甲	
D-13	1,200 × 90	4,100	1	2	010123
	1,500 × 90	6,600	1	2	010154

### DZ-55 山芋掘

1本1本丁寧に鍛造し、刃先は完全焼入れです。  
山芋・自然薯等、の掘り出しに最適のツールです。  
根切りや、土砂等の掘り出しにも使用できます。

YAM DIGGER

品番	サイズ(mm) (全長×軸×刃幅)	重量(g)	入数(本)		JANコード メーカーコード 4960408
			内箱	甲	
DZ-55	丸小 1,250 × 20 × 100	3,500	1	2	010222
	丸大 1,500 × 20 × 100	4,000	1	2	010239

— ANGLE CUTTER —

# 手動式で一発切断 アングルカッター

PAT

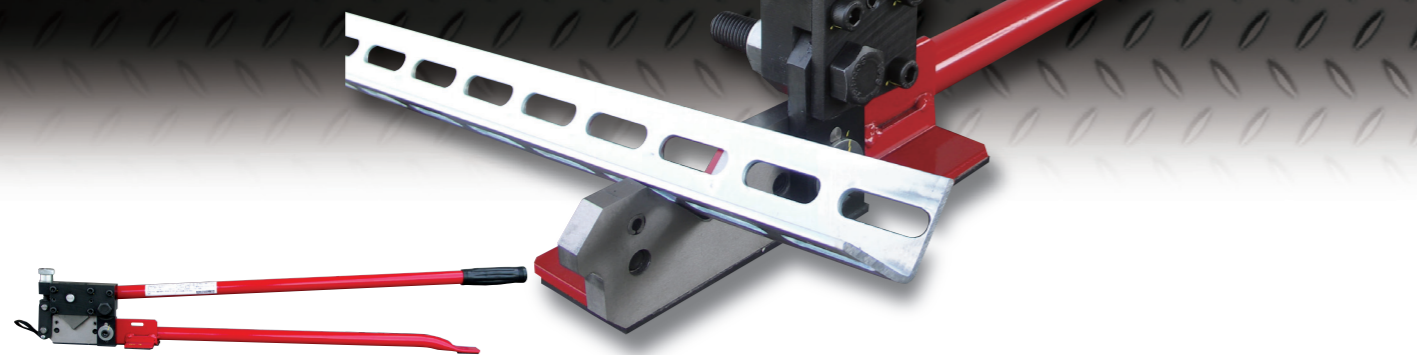

- 電源不要で切粉や火花が出ません。
- 美しいカット面でバリ取り不要。
- アングルを前から挿入できるので位置決めも簡単。
- 軽量で持ち運び簡単。安全作業。

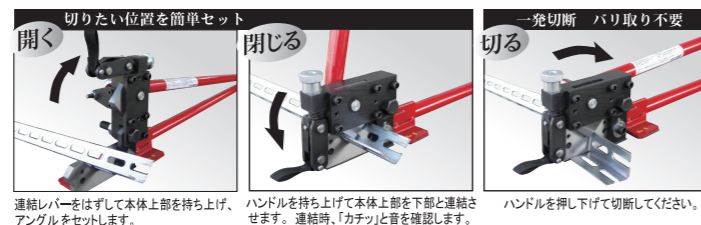

動画はこちらから



R付アングル  
バリなし切断面

## D-60 アングルカッター R40

穴あきアングル等のR付アングル専用  
(角部が丸いアングル)

切断能力 t3.2mm×40mm×40mmまで  
※ステンレスアングルは不可。

## D-70 アングルカッター R50

穴あきアングル等のR付アングル専用  
(角部が丸いアングル)

切断能力 t4.5mm×50mm×50mmまで  
※ステンレスアングルは t3.0mm×40mm×40mmまで

※アングルカッターR50に関しては製品の特性上、切断時アングルに若干の開きが生じます。(アングル開き修正治具付)

品番	全長サイズ(mm)	重量(kg)	入数(台)		JANコード メーカーコード 4960408
			内箱	甲	
D-60	R付アングル専用 920	7	1	2	012943
D-70	R付アングル専用 1060	12	1	1	012950

### 40 替え刃



品番	部品内容	入数(セット)		JANコード メーカーコード 4960408
		内箱	甲	
D62-1	上刃 (共通)	1		012707
D62-3	R40 下刃	1		012714
D62-4	L40 下刃	1		012721



L付アングル  
バリなし切断面

## D-65 アングルカッター L40

鉄アングル専用  
(角部がとがったアングル)

切断能力 t3.2mm×40mm×40mmまで  
※ステンレスアングルは不可。

## D-75 アングルカッター L50

鉄アングル専用  
(角部がとがったアングル)

切断能力 t4.0mm×50mm×50mmまで  
t5.0mm×40mm×40mmまで  
※ステンレスアングルは t3.0mm×40mm×40mmまで

※アングルカッターL50に関しては製品の特性上、切断時アングルに若干の開きが生じます。(アングル開き修正治具付)

品番	全長サイズ(mm)	重量(kg)	入数(台)		JANコード メーカーコード 4960408
			内箱	甲	
D-65	Lアングル専用 920	7	1	2	012967
D-75	Lアングル専用 1060	11	1	1	012974

### 50 替え刃



品番	部品内容	入数(セット)		JANコード メーカーコード 4960408
		内箱	甲	
D72-1	上刃 (共通)	1		012769
D72-2	R50 下刃	1		012776
D72-3	L50 下刃	1		012783

— RACEWAY CUTTER —

# 手動式で一発切断 レースウェイカッター

PAT



- 電源不要で切粉や火花が出ません。
- 美しいカット面でバリ取り不要。
- 手早く切断でき、作業効率アップ。



動画はこちらから

## D-91 レースウェイカッター D

D1 ダクトチャンネル・DP1 レースウェイ用

レースウェイ 対応品番: ネグロス DP-1・ミナミ PD30 等  
ダクトチャンネル対応品番: ネグロス D-1・ミナミ D30H 等  
※ステンレスは切断できません。

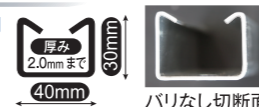

バリなし切断面

品番	全体サイズ(mm)	重量(kg)	入数(本)		JANコード メーカーコード 4960408
			内箱	甲	
D-91	940	7.1	1	2	012400

### レースウェイカッター替え刃 (D用)



ダクトチャンネル・レースウェイ用

品番	部品内容	入数(セット)		JANコード メーカーコード 4960408
		内箱	甲	
D-91-1	可動刃 D (バネ・バネ受け付)	1		012509
D-91-2	固定刃 D	1		012516

※ステンレスは切断できません。

## D-95 レースウェイカッター P

パイプハンガー用

パイプハンガー対応品番: ミナミ P25 等  
※ステンレスは切断できません。

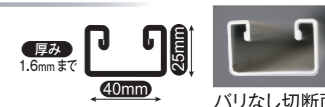

バリなし切断面

品番	全体サイズ(mm)	重量(kg)	入数(本)		JANコード メーカーコード 4960408
			内箱	甲	
D-95	940	7.1	1	2	012455

### レースウェイカッター替え刃 (P用)

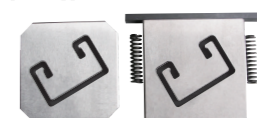

パイプハンガー用

品番	部品内容	入数(セット)		JANコード メーカーコード 4960408
		内箱	甲	
D-95-1	可動刃 P (バネ・バネ受け付)	1		012554
D-95-2	固定刃 P	1		012561

※ステンレスは切断できません。

## D-94 レースウェイカッター替え刃 (D15用)



品番	部品内容	入数(セット)		JANコード メーカーコード 4960408
		内箱	甲	
D-94-1	可動刃 D-15 (バネ・バネ受け付)	1		012615
D-94-2	固定刃 D-15	1		012622

※ステンレスは切断できません。

MEMO

— RACEWAY CUTTER —

# 手動式で一発切断 EXレースウェイカッター

PAT



- 電源不要で切粉や火花が出ません。
- 美しいカット面でバリ取り不要。
- 手早く切断でき、作業効率アップ。



動画はこちら

## D-105 ステンレス・鉄兼用 EXレースウェイカッター WD1

S-D1 ステンレス・D1 ダクトチャンネル  
DP1 レースウェイ用  
対応メーカー：ネグロス等  
(その他メーカーのレールは挿入、切断できない場合があります。)



品番	全体サイズ (mm)	重量 (kg)	入数 (台)	JANコード
D-105	1040	11	1	012370

EXレースウェイカッター替え刃(WD1用)(ステンレス・鉄兼用)

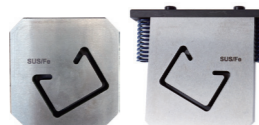

品番	部品内容	入数	JANコード
D-105-1	EX 可動刃 WD-1 (バネ・バネ受け付)	1	012578
D-105-2	EX 固定刃 WD-1	1	012585

## D-100 EXレースウェイカッター D2

D2 ダクトチャンネル・DP2 レースウェイ用  
対応メーカー：ネグロス等  
(その他メーカーのレールは挿入、切断できない場合があります。)  
※ステンレスは切断できません。



品番	全体サイズ (mm)	重量 (kg)	入数 (台)	JANコード
D-100	1040	11	1	012394

EXレースウェイカッター替え刃(D2用)

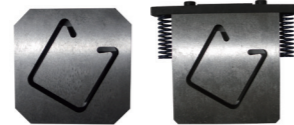

品番	部品内容	入数	JANコード
D-100-1	EX 可動刃 D2 (バネ・バネ受け付)	1	012530
D-100-2	EX 固定刃 D2	1	012547

※ステンレスは切断できません。

## D-98 ステンレス用 EXレースウェイカッター SUS

S-D1 ステンレス専用  
対応メーカー：ネグロス等  
(その他メーカーのレールは挿入、切断できない場合があります。)  
※D1 ダクトチャンネル・DP1 レースウェイは切断できません。

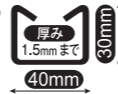

品番	全体サイズ (mm)	重量 (kg)	入数 (台)	JANコード
D-98	1040	11	1	012387

EXレースウェイカッター替え刃(SUS用)

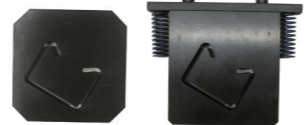

品番	部品内容	入数	JANコード
D-98-1	EX 可動刃 D1 SUS (バネ・バネ受け付)	1	012486
D-98-2	EX 固定刃 D1 SUS	1	012493

※D1 ダクトチャンネル・DP1 レースウェイは切断できません。

## D-104 EXレースウェイカッター替え刃(D15用) (ステンレス・鉄兼用)

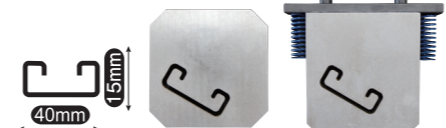

D1 ダクトチャンネル・DP1 レースウェイ用

品番	部品内容	入数	JANコード
D-104-1	EX 可動刃 D-15 (バネ・バネ受け付)	1	012592
D-104-2	EX 固定刃 D-15	1	012608

MEMO

— SMART PUNCHER —

# ステンレス・鉄 一発穴あけ レースウェイスマートパンチャー

PAT



- 本体共通で3分と4分の穴あけが可能
- 一つのダイス(刃)で、ステンレス・鉄の両方の穴あけが可能。
- 火花、騒音なし。
- 軽量、スリムなボディで楽々持ち運び。

対応レール 穴あけ寸法：φ10mm・φ13mm (本体共通)  
鉄/ステンレス共通

ダクトチャンネル、レースウェイ、パイプハンガー  
幅 40mm×高さ 45mm以下  
厚さ 鉄 2.0mm以下 ステンレス 1.5mm以下



ハンドルストッパー付

## D-120 レースウェイスマートパンチャー 10

## D-121 レースウェイスマートパンチャー 13

品番	仕様	全長サイズ	重量(kg)	入数(台)		JANコード
				内箱	甲	
D-120	φ10mm ダイス付	680mm	5.0	1	2	012301
D-121	φ13mm ダイス付	680mm	5.0	1	2	012318



## D-122 替えダイス

品番	部品名	部品内容	入数(セット)		JANコード
			内箱	甲	
D-122-1	スマートパンチャーダイス7	φ7mm (パンチ・ダイ)	1	1	012332
D-122-2	スマートパンチャーダイス10	φ10mm (パンチ・ダイ)	1	1	012349
D-122-3	スマートパンチャーダイス13	φ13mm (パンチ・ダイ)	1	1	012356

MEMO



動画はこちら



抜きカスが収納できる！！  
抜きカスが散らばらない！  
まとめて処分でき、掃除の手間いらず！



長尺レール簡単穴あけ！！  
長尺レールもレールを持たずに手放して穴あけ作業ができます。(横に倒したレールを土台に使用できます。)

— Mokuba DIN RAIL CUTTER —

# モクバ DIN レールカッター

カット位置が見える

一目瞭然

【替刃式・スケール付】(アルミレール専用)

- 強力倍力機構で軽く切断。 ●火花、切粉がでません。
- 軽量で持ち運びがらくらく。 ●電源不要。
- バリ取り不要。

PAT



動画はこちらから

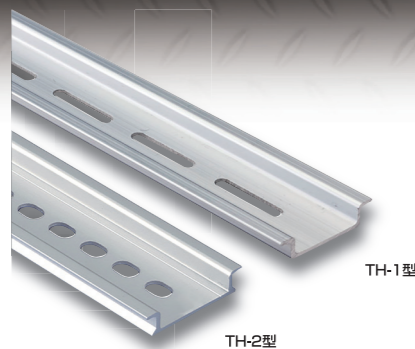

TH-1型

TH-2型

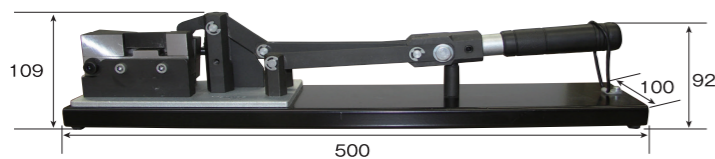

## D-110 D-115 D-117 DIN レールカッター PAT

品番	全長サイズ(mm)	重量(kg)	入数(台)	JANコード
			内箱 甲	メーカーコード
D-110	DIN レールカッター TH-1 型 (スケール付)	5	1 2	013339 4960408
D-115	DIN レールカッター TH-2 型 (スケール付)	5	1 2	013391
D-117	DIN レールカッター TH-DAV 型 (スケール付)	5	1 2	013360

## 面取り機付 DIN レールカッター

【TH-1 型 / TH-2 型】

- カットから面取り加工まで 1 台で完結!

DINレールをカットしたら

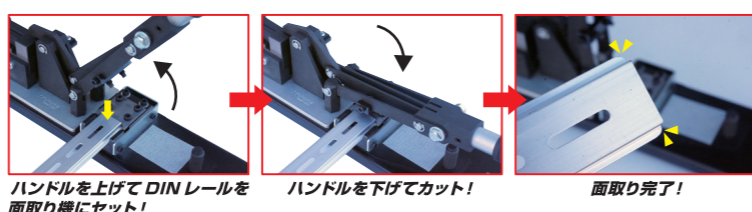

ハンドルを上げてDINレールを面取り機にセット!

ハンドルを下げてカット!

面取り完了!

## D-109 D-114 面取り機付 DIN レールカッター

品番	全長サイズ(mm)	重量(kg)	入数(台)	JANコード
			内箱	メーカーコード
D-109	面取り機付 DIN レールカッター TH-1 型 (スケール付)	6	1	013346 4960408
D-114	面取り機付 DIN レールカッター TH-2 型 (スケール付)	6	1	013407

## モクバ DIN レールカッター用面取り機

- すでにお持ちのモクバ DIN レールカッター (D-110・D-115・D-117) に取り付け可能!

## D-118 モクバ DIN レールカッター用 面取り機

品番	全長サイズ(mm)	重量(g)	入数(台)	JANコード
			内箱	メーカーコード
D-118	モクバ DIN レールカッター用面取り機	806	1	013421 4960408

— Mokuba DIN RAIL CUTTER —

# モクバ DIN レールカッター ハンディー

カット位置が見える

一目瞭然



動画はこちらから

【TH-1 型 / TH-2 型】 【替刃式】 (アルミレール専用)

- インパクトドライバー(14.4V 以上)でラクラク切断!
- 最小型で手軽に現場へ持ち運び!

※インパクトドライバーと 17mm ソケットは別途ご用意ください。

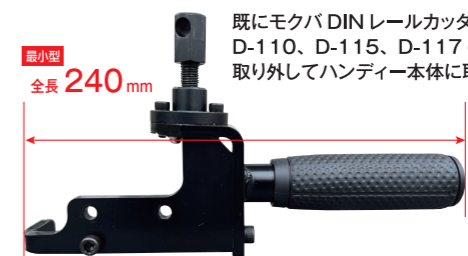

D11101  
モクバ DIN レールカッター ハンディー本体



D11102  
モクバ DIN レールカッター ハンディー  
スクリューホルダーセット

## モクバ DIN レールカッター ハンディー

品番	品名	重量(g)	入数(台)	JANコード
				メーカーコード
D11100	モクバ DIN レールカッター ハンディー TH-1 型	1825	1	013438 4960408
D11200	モクバ DIN レールカッター ハンディー TH-2 型	1825	1	013445
D11101	モクバ DIN レールカッター ハンディー 本体のみ	710	1	013452
D11102	モクバ DIN レールカッター ハンディー スクリューホルダーセット	150	1	013469



手で切断も  
できます!

ハンドル付き

## モクバ DIN レールカッター 替刃

品番	部品内容	JANコード
		メーカーコード
D110-1	TH-1 用替刃	013353 4960408
D115-2	TH-2 用替刃	013414
D117-1	TH-DAV 用替刃	013377
D117-2	TH-DAS 用替刃	013384



TH-1 用替刃

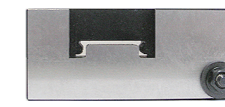

TH-2 用替刃



TH-DAV 用替刃



TH-DAS 用替刃

## DINレール メーカー別適合一覧表

モクバ型式	オムロン	IDEC	JAPPY (図箱電機)	パナソニック	カマダデンキ	興和化成	モクバ型式	東洋技研
TH-1 型	PPF100N PPF50N		IXDA	TXDA2 TXDA2AN	DA-14 シリーズ	KBR-T1(長穴) KBR-K1(短穴)	TH-DAV 型	DAV4
TH-2 型		BAA1000	IODA IIDB	JXDA・JXDB (短穴) JXDC・JXDD (長穴)	DA-15 シリーズ	KBR-M1(長穴) KBR-W1(短穴)	TH-DAS 型	DAS4 (替刃のみ)

■ TH-1 型

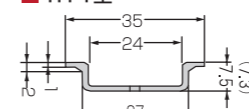

■ TH-2 型

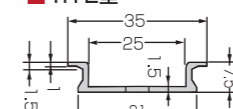

■ TH-DAV 型

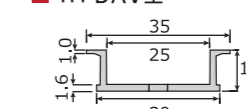

■ TH-DAS 型

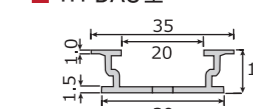

— STEEL ROD TOOL —  
**鉄筋工具**

**D-1 曲板(プレート)**

鉄筋棒、鉄線材、異形鉄筋何でも軽便強力で思うままに曲げることができます。

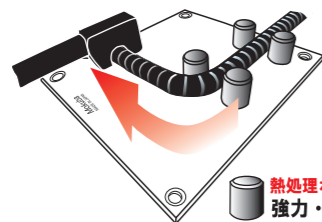

熱処理ボス使用  
強力・長持ち

BAR BENDER PLATE

品番	サイズ(mm)	重量(g)	入数(本)		JANコード メーカーコード 4960408
			内箱	甲	
D-1	10	600	2	40	011007
	13	950	2	28	011014
	16	1,460	2	20	011021

**D-4 バーベンダー**

プレート、ハンドルが一体となりベンダー部にロールがついているので、曲げ作業が大変らくです。

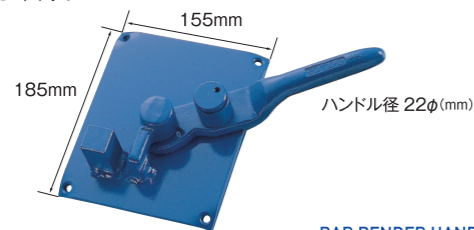

BAR BENDER HANDLE

品番	サイズ(mm)	重量(g)	入数(台)		JANコード メーカーコード 4960408
			内箱	甲	
D-4	(小) 10~13	2,620	2	10	012004

**D-2 曲棒(ハンドル)**

異形鉄筋が入ります。



BAR BENDER HANDLE

品番	サイズ(mm)			重量(g)	入数(本)		JANコード メーカーコード 4960408
	サイズ	(A×B)	長さ		内箱	甲	
D-2	10	13.5 × 11	142	190	6	120	011076
	13	16 × 13	170	330	6	72	011083
	16	20 × 17	190	560	6	48	011090
	19	25 × 20.5	225	940	6	24	011106
	22	30 × 25.5	260	1,750	6	12	011113
	25	30 × 25.5	260	1,740	6	12	011120
	29	44 × 39	360	4,500	1	4	011144
	32	44 × 39	360	4,400	1	4	011151

**D-24 デルタハンドル 10~13mm 用**



曲げを3角度からアプローチでき、作業性UP!  
狭い場所での曲げ作業に!  
曲げ作業の自由度が広がる!  
1度に大きく曲げることが可能!



DELTA HANDLE  
動画はこちらから

品番	サイズ(mm) (全長×軸径)	重量(g)	入数(本)		JANコード メーカーコード 4960408
			内箱	甲	
D-24	740 × 22φ	1350	1	6	011656

**D-3 曲棒(長ハンドル)**

パイプ取付加工が不要、すぐに使用出来ます。



LONG BAR BENDER HANDLE

品番	サイズ(mm) (対応サイズ×全長×軸径)	重量(g)	入数(本)		JANコード メーカーコード 4960408
			内箱	甲	
D-3	10 × 450 × 14.5φ	650	6	42	011212
	13 × 500 × 16φ	890	6	30	011229
	16 × 500 × 19φ	1,270	6	18	011236

**D-14 S型長ハンドル**

45°曲げで、台直しに最適。



S-TYPE LONG BENDER HANDLE

品番	サイズ(mm) (対応サイズ×全長×軸径)	重量(g)	入数(本)		JANコード メーカーコード 4960408
			内箱	甲	
D-14	10 × 450 × 14.5φ	650	6	42	011250
	13 × 500 × 16φ	890	6	30	011267
	16 × 500 × 19φ	1,270	6	18	011274

**D-17 Wハンドル**

1本のハンドルで10~13mm 兼用型  
ハンドル部は焼入パイプを使用、大変強力です。



2-WAYS BENDER HANDLE

品番	サイズ(mm) (対応サイズ×全長×軸径)	重量(g)	入数(本)		JANコード メーカーコード 4960408
			内箱	甲	
D-17	10~13 兼用型×600×22φ	980	6	24	011311

KOYAMA EDGED-TOOL WORKS

STEEL ROD TOOL

**D-5 ベンダー付鉄筋カッター**

切る! 曲げる!  
鉄筋(異形鉄筋) 10mm~13mm の切断、  
曲げ作業に。

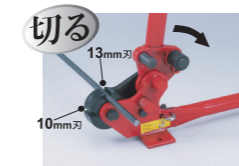

持ち運びに安全ストッパー付  
ハンドルが開きません。



動画はこちらから

**D-28 鉄筋曲パイプハンドル(ストレート)**

鉄筋曲げ 修正作業に!  
曲棒(ハンドル)に長尺パイプを接合。  
軽量、簡単に曲げ作業ができます。

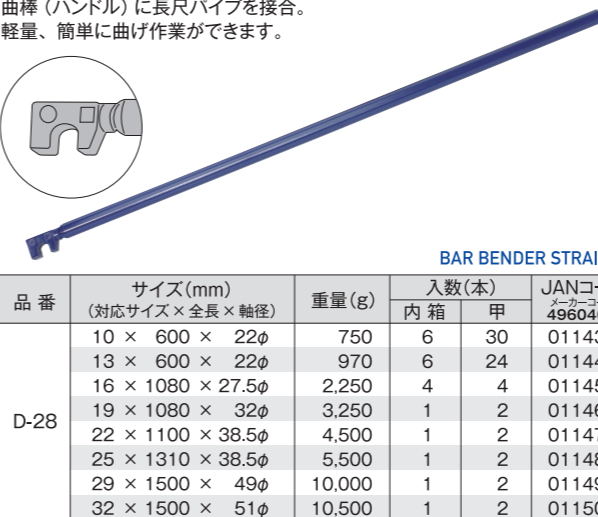
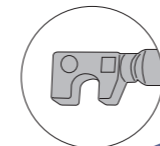

BAR BENDER STRAIGHT

品番	サイズ(mm) (対応サイズ×全長×軸径)	重量(g)	入数(本)		JANコード メーカーコード 4960408
			内箱	甲	
D-28	10 × 600 × 22φ	750	6	30	011434
	13 × 600 × 22φ	970	6	24	011441
	16 × 1080 × 27.5φ	2,250	4	4	011458
	19 × 1080 × 32φ	3,250	1	2	011465
	22 × 1100 × 38.5φ	4,500	1	2	011472
	25 × 1310 × 38.5φ	5,500	1	2	011489
	29 × 1500 × 49φ	10,000	1	2	011496
	32 × 1500 × 51φ	10,500	1	2	011502

**D-29 鉄筋曲パイプハンドル(S型 曲げタイプ)**

鉄筋曲げ 修正作業に!  
曲棒(ハンドル)に長尺パイプを接合。  
軽量、簡単に曲げ作業ができます。

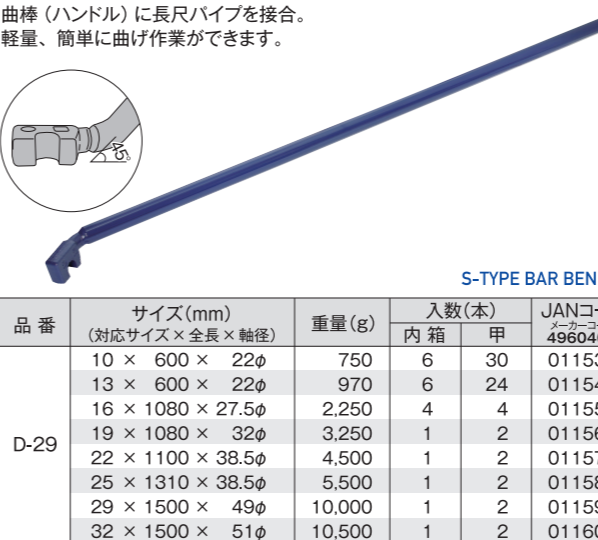
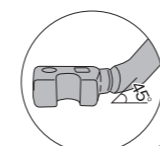

S-TYPE BAR BENDER

品番	サイズ(mm) (対応サイズ×全長×軸径)	重量(g)	入数(本)		JANコード メーカーコード 4960408
			内箱	甲	
D-29	10 × 600 × 22φ	750	6	30	011533
	13 × 600 × 22φ	970	6	24	011540
	16 × 1080 × 27.5φ	2,250	4	4	011557
	19 × 1080 × 32φ	3,250	1	2	011564
	22 × 1100 × 38.5φ	4,500	1	2	011571
	25 × 1310 × 38.5φ	5,500	1	2	011588
	29 × 1500 × 49φ	10,000	1	2	011595
	32 × 1500 × 51φ	10,500	1	2	011601

Mokuba



90° 曲げ 135° 曲げ 180° 曲げ

BAR BENDER & CUTTER

品番	切断サイズ(mm)	全長(mm)	重量(g)	入数(台)		JANコード メーカーコード 4960408
				内箱	甲	
D-5	10~13	1110	10,700	1	2	013032

**D-45 プロハッカー**

●針金(結束線)の締付に。  
●落下防止安全コード取付穴付。  
●グリップにロングメタルプッシュ内蔵。  
●ステンレス鋼使用でサビにくい。



PRO HACKER

品番	サイズ(mm)	重量(g)	入数(本)		JANコード メーカーコード 4960408
			内箱	甲	
D-45	10	230	6	60	011403
	13	340	6	36	011410

電動ハシヤ用  
先端工具

タダネ  
スレーパー

ボンチ

バール

ヒラタ

テコ

アングル  
カッター

レスキュー  
カッター

ハンマー  
ハンチヤ

ドリル  
カッター

鉄筋工具

内装工具

開閉器

その他工具

巻き巻入

刈込鉄

本巻のみ

電動ハシヤ用  
先端工具

タダネ  
スレーパー

ボンチ

バール

ヒラタ

テコ

アングル  
カッター

レスキュー  
カッター

ハンマー  
ハンチヤ

ドリル  
カッター

鉄筋工具

内装工具

開閉器

その他工具

巻き巻入

刈込鉄

本巻のみ

# 内装工具

## D-36 ボードテコ

作業時の安定感が抜群！  
ボードを乗せやすい！  
ボードをリフトし、らくらく取付作業！

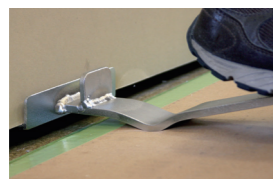

動画はこちらから

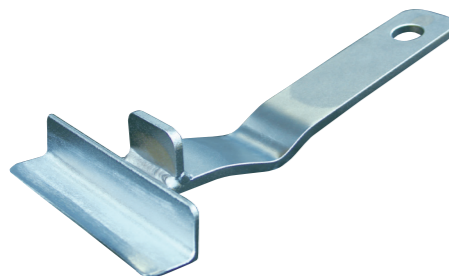

BOARD CLAW BAR

品番	サイズ(mm) (幅×全長)	重量(g)	入数(本)		JANコード メーカーコード 4960408
			内箱	甲	
D-36	120 × 250	540	6	24	010567

## D-38 フロアクローザー

かたいフロアも、叩くスペースが少ない狭い場所でも  
簡単にフロアが寄ります。  
専用爪で壁際の寄せ作業も簡単！



動画はこちらから

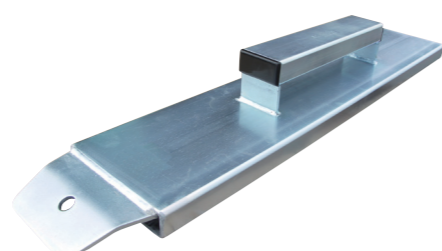

FLOOR CLOSER

品番	サイズ(mm) (幅×全長)	重量(g)	入数(本)		JANコード メーカーコード 4960408
			内箱	甲	
D-38	100 × 500	2,240	6	6	010697

# 開栓器

## G-1 可動開栓器 (ピン幅調整可能)

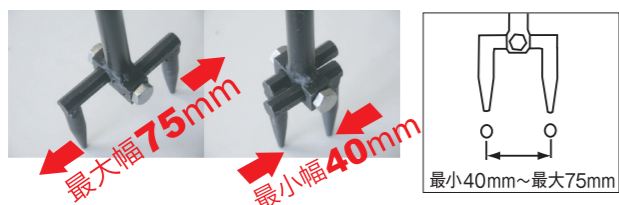

品番	サイズ(mm) (全長×軸径)	重量(g)	入数(本)		JANコード メーカーコード 4960408
			内箱	甲	
G-1	1000 × 16φ	2,200	1	3	015401
	1500 × 16φ	2,940	1	3	015418

## G-2 開栓器 BOX型



品番	サイズ(mm) (全長×軸)	重量(g)	入数(本)		JANコード メーカーコード 4960408
			内箱	甲	
G-2	1000 × 19φ	3,560	1	2	015432
	1500 × 19φ	4,670	1	2	015449

## G-3 バルブ開栓器U型

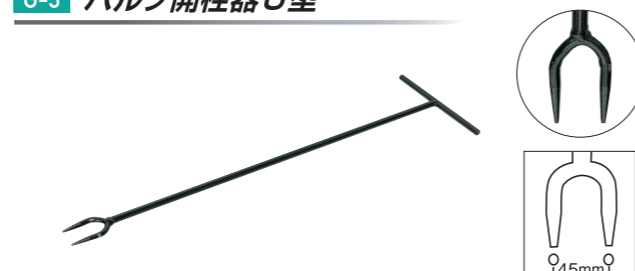

品番	サイズ(mm) (全長×軸)	重量(g)	入数(本)		JANコード メーカーコード 4960408
			内箱	甲	
G-3	1000 × 16φ	2,060	1	6	015463
	1500 × 16φ	2,800	1	3	015470

# その他工具

## E-11 セリ矢

御影石等の荒割り作業に、なくてはならない必需品です。



●セリ矢サイズは、ドリル下穴径になります。

SPLIT WEDGE

品番	サイズ(mm) (セリ矢×芯×羽)	重量(g)	入数(組)		JANコード メーカーコード 4960408
			内箱	甲	
E-11	16 × 115 × 70	160	1	1	016958
	19 × 135 × 95	320	1	1	016965
	22 × 150 × 100	420	1	1	016972
	26 × 180 × 130	720	1	1	016989
	28 × 198 × 130	800	1	1	016996
	30 × 210 × 130	920	1	1	017009
	32 × 220 × 145	1,150	1	1	017016
	34 × 230 × 145	1,320	1	1	017023
	36 × 245 × 165	1,660	1	1	017030
	38 × 260 × 170	1,840	1	1	017047

## E-12 ヨセポンチ

鉄骨のボルトの穴合せに最適。  
安全ローブ穴付。完全熱処理済。  
メッキ仕上げ。  
サイズは、対象穴径

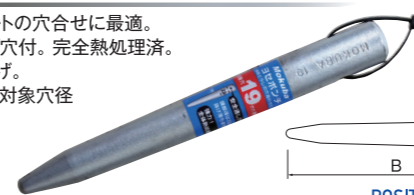

POSITIONING PUNCH

品番	サイズ(mm)		重量(g)	入数(本)		JANコード メーカーコード 4960408
	サイズ	(A×B)		内箱	甲	
E-12	16	19 × 160	250	6	60	017108
	19	22 × 190	450	6	48	017115
	22	25 × 220	650	6	36	017122
	25	28 × 250	950	6	24	017139

## K-2 空缶つぶし ペちゃ君 ガス抜き付

●空缶・ペットボトルつぶし用。  
●空缶を上から入れて下に出すワンタッチ方式です。  
●ガス抜き付です。  
●大量の空缶をつぶす時に作業が簡単に出来ます。  
●倍力装置で女性の方も楽に出来ます。



CANS CRASHER

品番	品名	重量(g)	入数(台)		JANコード メーカーコード 4960408
			内箱	甲	
K-2	ぺちゃ君	6,400	1	2	050013

## D-7 スタンプハンマー (セット)

●金槌不要、電気不要。  
●Pタイル、フロー等のハガシ作業に最適。  
●コンクリート、ブロック等のざく岩作業に最適。  
●先端のビットの取替えで多用途に使用出来ます。

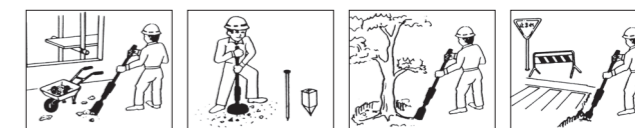

ビル工事等の内部床面のどれにいても付着物の清掃に  
電気工事 アース棒打ち作業に  
造園作業 樹木の根切りや肥料の下穴あけに  
土木工事 コンクリートブロック、アスファルト等のハツリ作業

STAMP HAMMER SET

品番	サイズ(mm)	重量(g)	入数(台)		JANコード メーカーコード 4960408
			内箱	甲	
D-7	No.1000 型	7,140	1	2	013155
D7-1	(先端工具)チス 16×270	400			013162
D7-2	(先端工具)カットチゼル 75	340			013179
D7-3	(先端工具)スクレッパー 100	600			013186

## D-10 下振

●見やすく、糸がはずれにくい。  
●先端は高周波焼入を施しているため強靱です。



プリスターバック

PUMB BOB

品番	サイズ(g)	重量(g)	入数(ヶ)		JANコード メーカーコード 4960408
			内箱	甲	
D-10	150	150	6	120	009509
	300	330	6	72	009516
	400	440	6	60	009523



— TRIMMER HEAD —

# ナイロンカッター 巻き名人

本体を分解せずに簡単巻き付け



動画はこちらから



## 本体を分解せずに簡単巻き付け

## 巻き名人 M・PRO



## F202 巻き名人 M F207BP プリスターバック入

- 草刈機に取り付けのまま分解することなくコード巻き付け可能。
- 大容量：四角2.4mmが3M巻き付け可能。
- 回転中に叩くと自動でコードが出ます。
- 一般的な草刈機ならどのメーカーの機種でも装着可能



TRIMMER HEAD

品番	本体番号	重量(g)	入数(個)		JANコード メーカーコード 4960408
			内箱	甲	
F202	袋入 B100RC	250	10	40	015715
F207BP	プリスターバック入 B100RC	250	10	40	015661

## スーパーナイロンコード プロ

素材に強力ナイロンを添加することで  
耐摩耗性、耐衝撃性を大幅に向上しています。  
プロ用最高級品



四角(ピンク)

F211  
100M  
ホビン巻き



F212  
50M  
バック入



(プリスターバック入)

TRIMMER LINE

品番	サイズ	重量(g)	入数(個)		JANコード メーカーコード 4960408
			甲	内箱	
F211	四角 2.4mm × 100M	700	18	18	015753
F212	四角 2.4mm × 50M	320	32	32	015784

## F203 巻き名人 PRO

- 草刈機に取り付けのまま分解することなくコード巻き付け可能。
- 大容量：四角2.4mmが6M巻き付け可能。
- 回転中に叩くと自動でコードが出ます。
- コード防護羽がコードの根元を守り本体への逆戻りを防ぎます。(特許機能)
- 一般的な草刈機ならどのメーカーの機種でも装着可能
- 底面2重構造で、長持ち。

長時間使用者向け  
プロ用 最高グレード



TRIMMER HEAD

品番	本体番号	重量(g)	入数(個)		JANコード メーカーコード 4960408
			内箱	甲	
F203	袋入 396F-ONE	312	10	40	015708

## F201 巻き名人 S (袋入)

専用コード不要

市販のナイロンコードを適当な長さ(20cm程度)に切り、  
本体に2本差し込むだけの簡単セット  
・草刈機に装着したまま市販のナイロンコードを  
差し込むだけの簡単取付  
・丸型・角型・ダイヤ型・スパイラル型も使えます。  
※注意：コード適応サイズ：丸型 3.3mm 以下



TRIMMER HEAD

品番	本体番号	重量(g)	入数(個)		JANコード メーカーコード 4960408
			内箱	甲	
F201	LOAD-N-CUT	200	20	40	015722

## ナイロンコード プロ

ヨーロッパで認められたベストセラー  
高品質ナイロンコードが作業効率を向上させます。  
高品質でリーズナブル



四角(イエロー)

F213  
100M  
ホビン巻き



F214  
50M  
バック入



(プリスターバック入)

TRIMMER LINE

品番	サイズ	重量(g)	入数(個)		JANコード メーカーコード 4960408
			甲	内箱	
F213	四角 2.4mm × 100M	700	18	18	015760
F214	四角 2.4mm × 50M	320	36	36	015777

## 刈込鋏

— HEDGE SHEARS SERRATED BLADES —

# のこかり

ギザ刃が枝を逃さずスパッと切断  
さびにくい 切れ味長持ち 硬質メッキ仕上



## F-2

### のこかり刈込鋏 180mm

- 刃渡 180mm
- 全長 650mm
- 握柄 400mm
- 焼入ネジ式
- 緩み止めナット付
- 裏すき



## F-3

### のこかり雑草刈 180mm

- 刃渡 180mm
- 全長 590mm
- 握柄 330mm
- 焼入ネジ式
- 緩み止めナット付
- 裏すき



### 雑草刈

刃部と柄部に段差が付いている為、地面の芝生  
や雑草を簡単に刈り込むことができます。



HEDGE SHEARS SERRATED BLADES

品番	品名	サイズ(mm) (全長×刃渡)	重量(g)	入数(本)		JANコード メーカーコード 4960408
				内箱	甲	
F-2	刈込鋏 のこかり木柄	650 × 180	800	6	18	050075
F-3	雑草刈 のこかり木柄	590 × 180	800	6	18	050082

MEMO

**大工鑿 本職用 安来鋼付**



— CARPENTER'S CHISELS —

本職木工用

**大工鑿** (安来ハガネ使用)



先端ハシヤ用  
先端工具

タガネ  
スレーパー

ボンチ

パール

ヒラタ

テコ

アングル  
カッター

レスウェイ  
カッター

バスワイト  
ハンチャ

ドリル  
カッター

鉄筋工具

内装工具

開栓器

その他工具

巻き名人

本職のみ

大工鑿のみ

**H-1 俊弘丸 追入**

安来ハガネを使用した最高級品です。



ほ丈60% 軸丈45% 柄丈120% 全長225%  
WOOD CHISEL(OIRE)

品番	サイズ(mm)	入数(本)内箱	JANコード メーカーコード 4960408	サイズ(mm)	入数(本)内箱	JANコード メーカーコード 4960408
H-1	3	6	018006	21	6	018068
	6	6	018013	24	6	018075
	9	6	018020	30	6	018082
	12	6	018037	36	6	018099
	15	6	018044	42	6	018105
	18	6	018051			

**H-3 俊弘丸 追入 10本組**



10PCS. WOOD CHISEL SET

品番	サイズ(mm)	入数(組)内箱	JANコード メーカーコード 4960408
H-3	10本組 3/6/9/12/15/18/24/30/36/42	1	018136



**大工鑿 リフォームのみ** 木工・増改築・電工リフォーム等

**HZ-1 百万力 複合材 リフォームのみ**

**百万力 複合材 リフォームのみ**

**HZ-3 10本組**



ほ丈60% 軸丈45% 柄丈120% 全長225%

品番	サイズ(mm)	入数(本)内箱	JANコード メーカーコード 4960408	サイズ(mm)	入数(本)内箱	JANコード メーカーコード 4960408
HZ-1	3	6	019003	21	6	019065
	6	6	019010	24	6	019072
	9	6	019027	30	6	019089
	12	6	019034	36	6	019096
	15	6	019041	42	6	019102
	18	6	019058			



品番	サイズ(mm)	入数(組)内箱	JANコード メーカーコード 4960408
HZ-3	10本組 3/6/9/12/15/18/24/30/36/42	1	019133

木工用「のみ」各部の名称

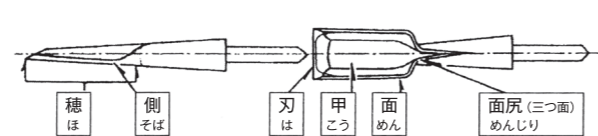
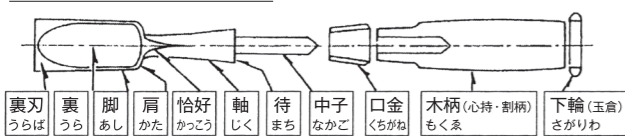

**Mokuba**  
KOYAMA EDGED-TOOL WORKS  
COMPANY PROFILE

**誠実・努力・和の精神を胸に  
物造りを通じ社会に貢献する**

小山刃物製作所は、大工用のみを原点に培った技術と感性、創造力で、建築・製造現場の変化に対応し、ユーザーのニーズを踏まえた製品を開発しています。

作業現場に新たな感動と、優れた品質の価値ある製品を提供し続け、未来に向けて飛躍していきます。

**会社概要**

本社・工場 兵庫県三木市加佐 8-1  
TEL.0794-82-5149 FAX.0794-82-9866

代表者 小山 和豊

創業 昭和8年

事業内容 MOKUBA 印・ヒラタ印建築用工具の製造販売

法人設立 昭和29年

取引銀行 三井住友銀行 兵庫みらい農業協同組合  
日新信用金庫 商工組合中央金庫

資本金 2000万円

MEMO